

**FİYAT LİSTESİ**  
**31 MAYIS**  
**2024-1**

**GÜVENLİK**  
**KONFOR**  
**ESTETİK**

## GÖRÜNTÜLÜ

## 4.3" Görüntülü Diafonlar

Ürün Kodu	Sayfa	Fiyat
001142	16	2250
001143	16	2340
001144	16	2500
001145	16	2590
001180	16	2300
001180B	16	2120
001181	16	2300
001181C	16	2210
001182	16	2550
001183	16	2550
001184	16	2800
001184D	16	3400
001185	16	2800
001185D	16	3400
001198	16	2300
001198B	16	2120
001199	16	2300

## 7" Görüntülü Diafonlar

Ürün Kodu	Sayfa	Fiyat
001148	16	3100
001188B	16	3220
001189C	16	3350
001188	16	3500
001189	16	3500
001190	16	3750
001191	16	3750
001192	16	4000
001193	16	4000
001194	16	7100
001195	16	7100
001194A	16	8100
001195A	16	8100
001862	16	8600
001863	16	8600
001862Z	16	7600
001863Z	16	7600

## 10.1" Görüntülü Diafonlar

Ürün Kodu	Sayfa	Fiyat
001196	16	10500
001197	16	10500
001196Z	16	9500
001197Z	16	9500
001864	16	11500
001865	16	11500
001864Z	16	10500
001865Z	16	10500

## Sesli Dijital Diafonlar

Ürün Kodu	Sayfa	Fiyat
001439	16	1450
001215	16	2000
001217	16	2120

## Zil Panelleri

Ürün Kodu	Sayfa	Fiyat
003002	18	7.200
003003	18	8.500
003004	18	8.300
003005	18	9.600
003006	18	12.800
003007	18	12.800
003014	18	7.600
003015	18	8.900
003485	18	12.600
003491	18	12.400
008312	18	8.500
008317 E02	19	6.550
008317 E04	19	6.820
008318	19	7.090
008324 E10	19	2.400
008324 E12	19	2.670
008324 E14	19	2.940
008324 E16	19	3.210
008326	19	3.600
008328 E08	19	7.360
008328 E10	19	7.630
008331	19	5.500
008332	19	7.000
008333	19	3.500
008430	19	5.850
008564	19	2.170
008565	19	3.100

## Villa Setler

Ürün Kodu	Sayfa	Fiyat
001460	23	10.640
001461A	23	11.840
001462	23	17.590
001463	23	10.640
001464A	23	11.840
001465	23	17.590

## Giriş Kontrol Üniteleri

Ürün Kodu	Sayfa	Fiyat
001424	17	1.900
001425	17	2.500
AU-PCard	17	32
AU-PKey	17	40

## Diafon Askı Aparatları

Ürün Kodu	Sayfa	Fiyat
001283	17	50
001285	17	180
001285B	17	70
001286	17	350

## Zil Paneli Çerçeveleri

Ürün Kodu	Sayfa	Fiyat
001280A	18	2.850
001280AT	18	5.200
001280B	18	2.850
001280GD	18	5.200
001280GM	18	5.200
001280GR	18	2.850
001280KR	18	7.500
001281	18	450
001281A	18	2.850
001281AT	18	5.200
001281B	18	2.850
001281GD	18	5.200
001281GM	18	5.200
001281GR	18	2.850
001281KR	18	7.500
001282	18	2.750
001282A	18	2.750
001284	18	2.750
001284A	18	2.750
001294	19	370
001316	19	2.700
001317	19	3.350
001317A	19	4.850
001317B	19	6.350
001360	19	2.800
001361	19	3.350
001361A	19	5.050
001361B	19	6.550

## Sistem Ürünleri

Ürün Kodu	Sayfa	Fiyat
001022	17	1.480
001034	17	1.380
001036	17	1.240
001218	17	2.450
001219	17	6.400
001328	17	430
001374	17	1.000
001378	17	4.340
002429	17	2.150
002444	17	1.340
002445	17	1.350
009043A	17	4.400
060001	17	60

## SESLİ

## Sesli Diafonlar

Ürün Kodu	Sayfa	Fiyat
001012	24	700
001013	24	730
001016	24	1.240
001033	26	600
001072	26	1.300
001223	24	630
001226	24	600
001227	26	600

## Santraller

Ürün Kodu	Sayfa	Fiyat
002020	24	4.350
002268	24	5.900
002269	24	6.850
002282	26	5.200
002336	26	5.200

## Konsept Sesli Zil Panelleri

Ürün Kodu	Sayfa	Fiyat
004813E E01	24	2.150
004813E E02	24	2.360
004813E E03	24	2.570
004813E E04	24	2.780
004813E E05	24	2.990
004813E E06	24	3.200
004813E E07	24	3.410
004813E E08	24	3.620
004813E E09	24	3.830
004813E E10	24	4.040
004813E E11	24	4.250
004813E E12	24	4.460
005233E E04	24	2.250
005233E E05	24	2.460
005233E E06	24	2.670
005233E E07	24	2.880
005233E E08	24	3.090
005233E E09	24	3.300
005233E E10	24	3.510
005233E E11	24	3.720
005233E E12	24	3.930
005233E E13	24	4.140
005233E E14	24	4.350
005233E E15	24	4.560
005233E E16	24	4.770
006225E E04	24	2.300
006225E E05	24	2.510
006225E E06	24	2.720
006225E E07	24	2.930
006225E E08	24	3.140
006225E E09	24	3.350
006225E E10	24	3.560
006225E E11	24	3.770
006225E E12	24	3.980
006225E E13	24	4.190
006225E E14	24	4.400
006225E E15	24	4.610

# İÇİNDEKİLER

ÜRÜN TANITIM VE ÖLÇÜLER

4 - 15

GÖRÜNTÜLÜ DİAFONLAR

16 - 17

ZİL PANELLERİ  
ve PANEL ALTLIKLARI

18 - 19

BUS PLUS SİSTEM ÜRÜNLERİ  
ve PAKET FİYAT LİSTESİ

20 - 21

VİLLA SETLER

22 - 23

SESLİ DİAFONLAR  
ve TELEFONLAR

24 - 27

IP LINUX ÜRÜNLER

28 - 29

IP SİSTEM BAĞLANTI ŞEMALARI

30 - 31

AKILLI EV SİSTEMLERİ  
ve BAĞLANTI ŞEMALARI

32 - 39

# Görüntülü DİAFONLARINIZ

Mutfaktaki Modern  
Ankastre Cihazlarla Uyumlu



# Görüntülü DİAFONLARINIZ

Salondaki  
Modern Mobilyalarla Uyumlu



# Metalik BOYALI SLİM GÖRÜNTÜLÜ DİAFONLARINIZ

ÜRÜN  
TANITIM  
VE  
ÖLÇÜLER

## 4.3" SLİM Dokunmatik veya Mekanik Butonlu

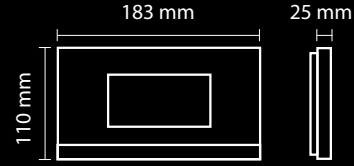
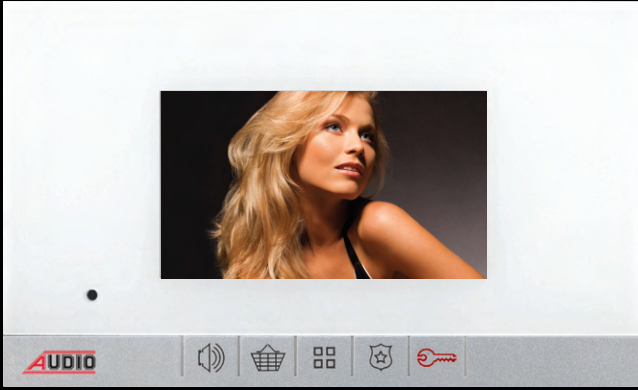

## 7" Dokunmatik Butonlu

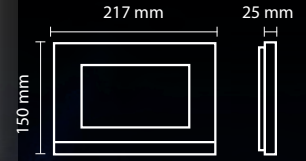
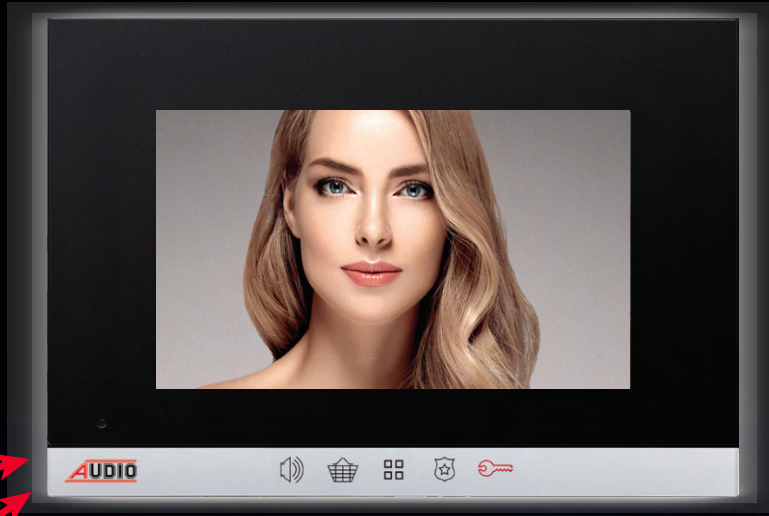

## 10.1" Dokunmatik Ekranlı

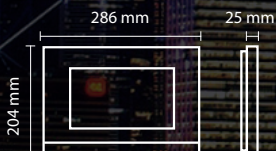

# Metalik Boyalı SLİM Görüntülü Diafonlar

Siyah veya Beyaz Cam  
Metalik Boyalı Gövde  
Metalik Boyalı çıta

4.3"

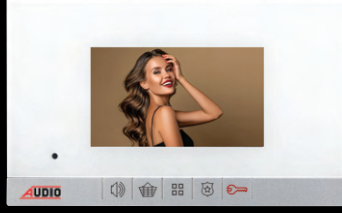

7"

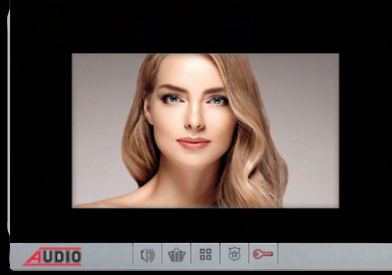

- 1- Dayanıklı Gövde
- 2- 10 farklı zil melodisi
- 3-Güvenlik ve Daireler Arası Görüşme
- 4- Yüksek Görüntü ve Ses Kalitesi
- 5- 2Yıl Garanti
- 6- Akrilik Cam(2mm)
- 7- İnce ve Zarif Tasarım
- 8- Sıva üstü ve Sıva Altı Kullanım
- 9- Siyah ve Beyaz Renk Seçeneği
- 10- Metalik Boyalı Gövde

# YENİ SLİM ve MODERN Görüntülü Diafonlar

4.3" Slim



4.3" Modern



Siyah Cam  
Beyaz Gövde  
Metalik Boyalı çıta



7" Slim

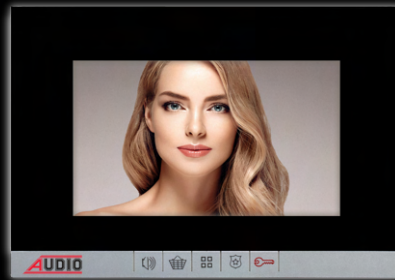

- 1- Dayanıklı Gövde
- 2- 10 farklı zil melodisi
- 3-Güvenlik ve Daireler Arası Görüşme
- 4- Yüksek Görüntü ve Ses Kalitesi
- 5- 2Yıl Garanti
- 6- Akrilik Cam(2mm)
- 7- İnce ve Zarif Tasarım
- 8- Sıva üstü Kullanım
- 9- Siyah ve Beyaz Renk Seçeneği
- 10- Metalik Boyalı Gövde

Işıklı Sıva Altı Panel Altlıkları MAVİ ve BEYAZ Işıklı

AKRİLİK ÇERÇEVE

SİYAH

BEYAZ

GRİ



ALÜMİNYUM ÇERÇEVE

GOLD

GÜMÜŞ

ANTRASİT



PASLANMAZ ÇERÇEVE

KROM



di: 8 mm

←180 mm→

384 mm

# Beyaz SLİM Görüntülü Diafonlar

ÜRÜN  
TANITIM  
VE  
ÖLÇÜLER

4.3"



4.3"

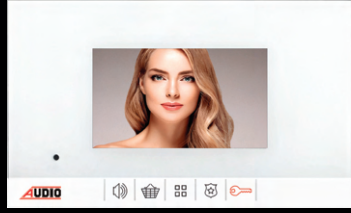

7"

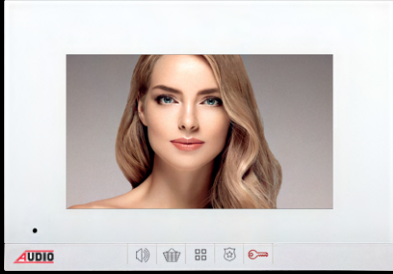

**Beyaz Cam**  
**Beyaz Gövde**  
**Beyaz Çıta**

- 8- Sıva üstü ve Sıva Altı Kullanım
- 7- İnce ve Zarif Tasarım
- 6- Akrilik Cam(2mm)
- 5- 2Yıl Garanti
- 4- Yüksek Görüntü ve Ses Kalitesi
- 3-Güvenlik ve Daireler Arası Görüşme
- 2- 10 farklı zil melodisi
- 1- Dayanıklı Gövde

# Beyaz MODERN Görüntülü Diafonlar

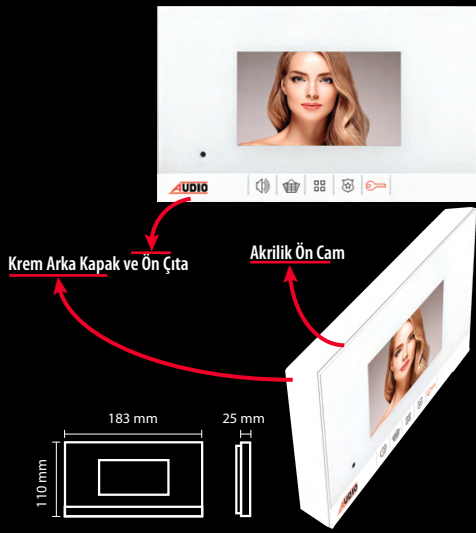

**Beyaz Cam**  
**Beyaz Gövde**  
**Beyaz Çıta**

- 6- Akrilik Cam(2mm)
- 5- 2Yıl Garanti
- 4- Yüksek Görüntü ve Ses Kalitesi
- 3-Güvenlik ve Daireler Arası Görüşme
- 2- 10 farklı zil melodisi
- 1- Dayanıklı Gövde

İşıkli Sıva Üstü Panel Altlıkları **MAVİ** ve **BEYAZ** İşıkli



**SIVA ÜSTÜ** İşıkli Altlıkla Monte Edilebilir...

# YAPILARINIZIN Girişinde 5 Yıldızlı Konfor

**0,8cm**  
IŞIKLI  
İnce, Zarif  
Sıva Altı  
ZİL PANELİ  
ALTIKLARI

Krom  
Çerçeve



Panel Altlığının **MONTAJI ÇOK KOLAY**  
**ELEKTRİKÇİLERİNİZ** Rahatlıkla Yapabilir

**Tüm zeminler için şık ve estetik çözümler...**

SİYAH ZEMİN



AÇIK GRİ ZEMİN

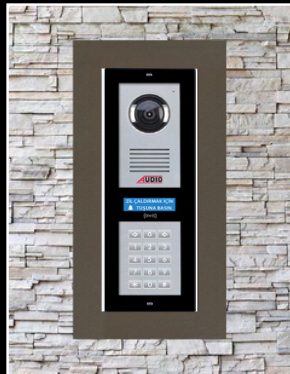

KOYU GRİ ZEMİN



SARIMTIRAK ZEMİN

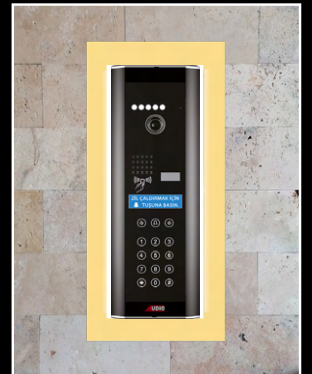



# SIVA ALTI KOLAY MONTAJ

Granit veya Mermer zemine hiç hasar vermez

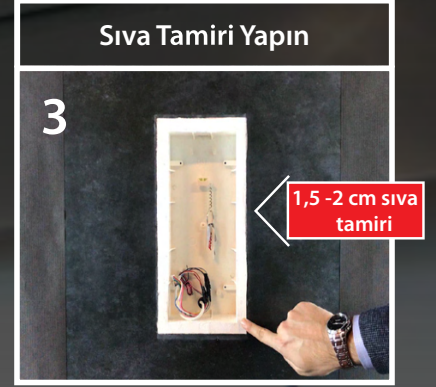

Tavsiye Edilen Montaj Fiyatı = **1.200 TL**

AKRİLİK ÇERÇEVE

ALÜMİNYUM ÇERÇEVE

PASLANMAZ ÇERÇEVE

SİYAH

BEYAZ

GRİ

GOLD

GÜMÜŞ

ANTRASİT

KROM

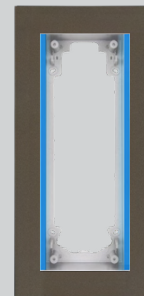
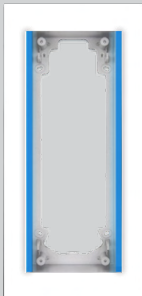

**Mavi** veya **Beyaz** Işıklıdır.

# YAPILARINIZIN Girişinde 5 Yıldızlı Konfor

2,5cm  
IŞIKLI  
Şık, Estetik  
Sıva Üstü  
ZİL PANELİ  
ALTLIKLARI



2 Vida ile Duvarı  
Kırmadan Montaj



Panel Altlığının **MONTAJI ÇOK KOLAY**  
**ELEKTRİKÇİLERİNİZ** Rahatlıkla Yapabilir

**Tüm zeminler için şık ve estetik çözümler...**

SIYAH ZEMİN

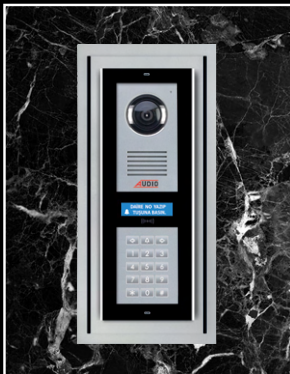

AÇIK GRİ ZEMİN

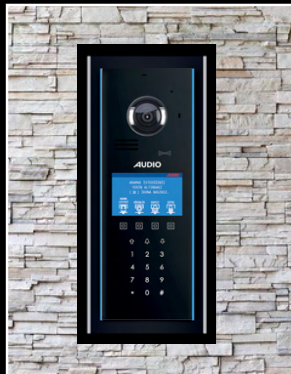

KOYU GRİ ZEMİN



SARIMTIRAK ZEMİN



# SIVA ÜSTÜ KOLAY MONTAJ

Granit veya Mermer zemine hiç hasar vermez

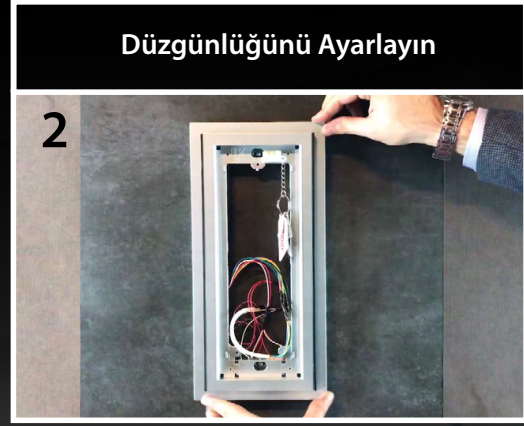

Tavsiye Edilen Montaj Fiyatı = **500 TL**

**Mavi Işıklı**

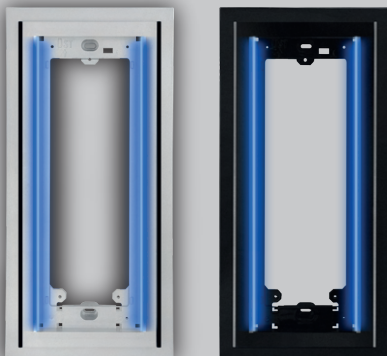

**Beyaz Işıklı**

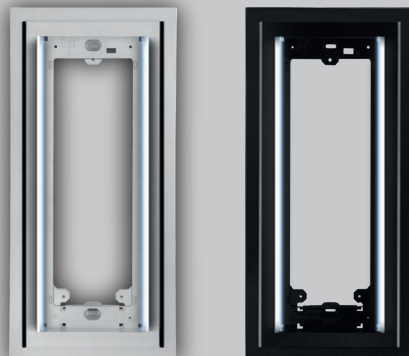

## Zil Paneli ve Aksesuar Ölçüleri Tablosu



### Konsept Dekoratif Işık Takılabilen Sıva Üstü Aparatlar

### Basic Dekoratif Işık Takılabilen Sıva Üstü Aparatlar

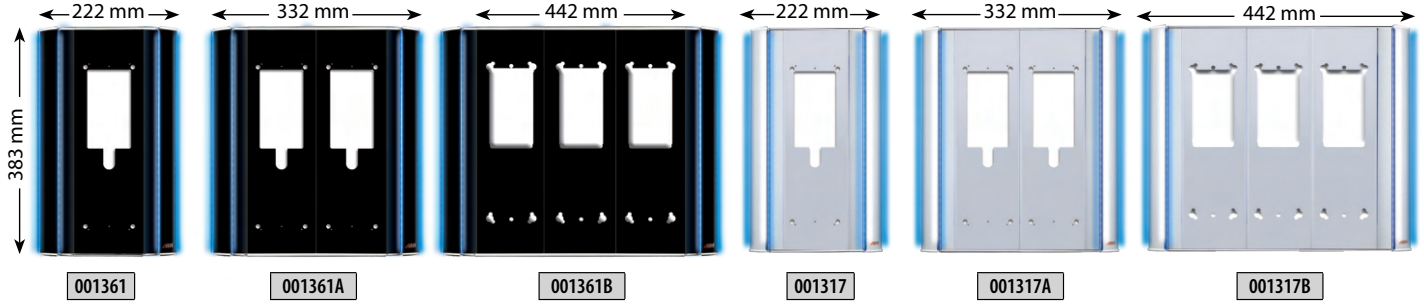

### Konsept ve Basic Çevirme Aparatı

### Yeni Işıklı Sıva Altı ve Sıva Üstü Panel Altlıkları

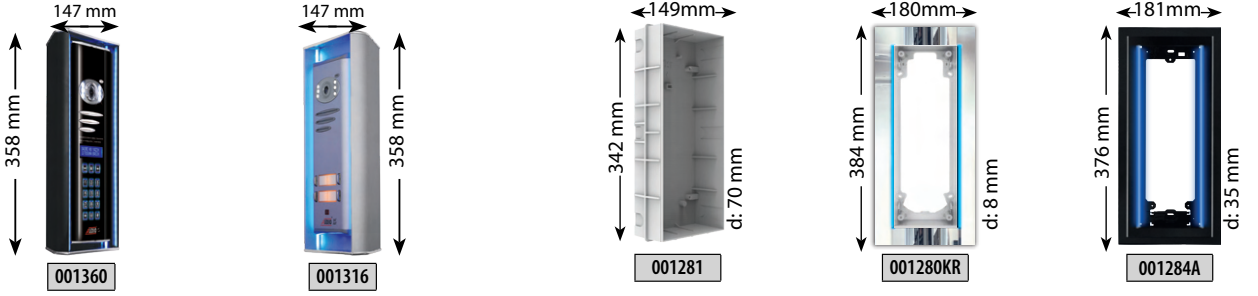

### Villa Panelleri Altlık ve Çevirme Aparatları

### Giriş Kontrol Üniteleri

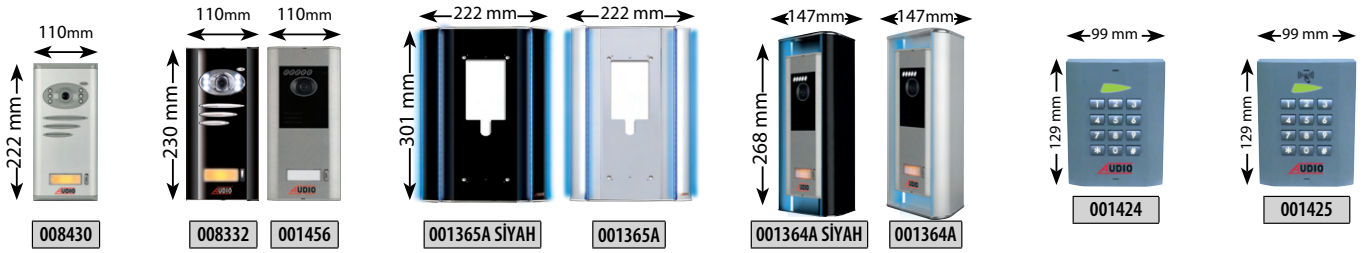

## ÇEVİRME APARATI KULLANIM ŞEKLİ

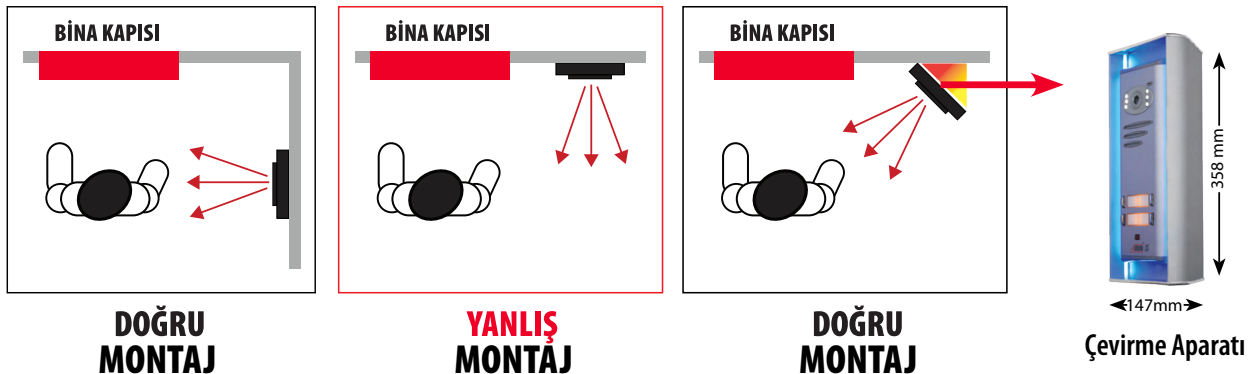

## Zil Paneli Boy Standartları Tablosu

### 286mm BOY STANDARTLI BASIC **GÖRÜNTÜLÜ** PANELLER

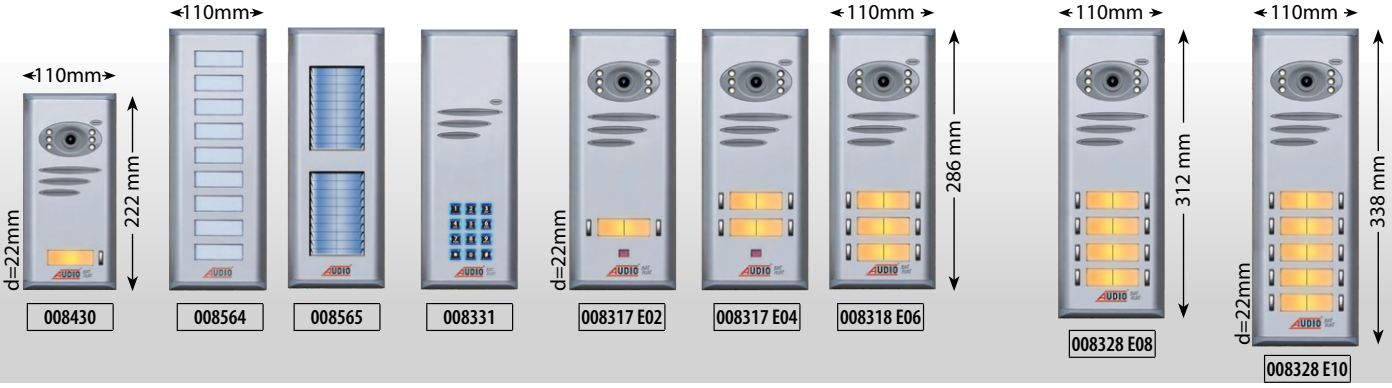

### 286mm BOY STANDARTLI BASIC **GÖRÜNTÜLÜ** PANEL ÖRNEK KOMBİNASYONLARI



TEK SIRA	
Panel Ölçüsü (mm)	Buton Sayısı
222 mm	1
286 mm	2
286 mm	4
286 mm	6
312 mm	8
338 mm	10

ÇİFT SIRA		
Buton Sayısı	1.Sıra Panel	2.Sıra Panel
12	2	10
14	4	10
16	4	12
18	4	14
20	4	16

ÜÇ SIRA			
Buton Sayısı	1.Sıra Panel	2.Sıra Panel	3.Sıra Panel
22	2	10	10
24	4	10	10
26	4	10	12
28	4	12	12
30	4	12	14
32	4	14	14
34	4	14	16
36	4	16	16

DÖRT SIRA				
Buton Sayısı	1.Sıra Panel	2.Sıra Panel	3.Sıra Panel	4.Sıra Panel
38	4	10	12	12
40	4	12	12	12

## TELEFON ve DİAFON İÇİN ZİL PANELİ OLUŞTURMA KILAVUZU

Basic  
Serisi

Konsept  
Serisi

### ZİL PANELİ OLUŞTURMA KILAVUZU



TEK SIRA

Panel Ölçüsü (mm)	Buton Sayısı
182	2
208	4
234	6
260	8
286	10
312	12
338	14
364	16
390	18
416	20



ÇİFT SIRA

Panel Ölçüsü (mm)	Buton Sayısı	1. Sıra Panel	2. Sıra Panel
182	10	2	8 (K)
208	12	4	8 (U)
234	14	4	10 (K)
260	16	6	10 (U)
286	18	6	12 (K)
312	20	8	12 (U)
338	22	8	14 (K)
364	24	10	14 (U)
390	26	10	16 (K)
416	28	12	16 (U)
416	30	12	18 (K)
416	32	14	18 (U)
416	34	14	20 (K)
416	36	16	20 (U)
416	38	16	22 (K)
416	40	18	22 (U)
416	42	18	24 (K)
416	44	20	24 (U)
416	46	20	26 (K)



TEK SIRA

Panel Ölçüsü (mm)	Buton Sayısı
208	1
234	2
261	3
287	4
313	5
339	6
365	7
391	8
418	9
444	10
470	11
496	12



ÇİFT SIRA

Panel Ölçüsü (mm)	Buton Sayısı	1. Sıra Panel	2. Sıra Panel
208	5	1	4 (U)
208	6	1	5 (K)
234	7	2	5 (U)
234	8	2	6 (K)
261	9	3	6 (U)
261	10	3	7 (K)
287	11	4	7 (U)
287	12	4	8 (K)
313	13	5	8 (U)
313	14	5	9 (K)
339	15	6	9 (U)
339	16	6	10 (K)
365	17	7	10 (U)
365	18	7	11 (K)
391	19	8	11 (U)
391	20	8	12 (K)
418	21	9	12 (U)
418	22	9	13 (K)
444	23	10	13 (U)
444	24	10	14 (K)
470	25	11	14 (U)
470	26	11	15 (K)



ÜÇ SIRA

Panel Ölçüsü (mm)	Buton Sayısı	1. Sıra Panel	2. Sıra Panel	3. Sıra Panel
208	9	1	4 (U)	4 (U)
208	10	1	4 (U)	5 (K)
208	11	1	5 (K)	5 (K)
234	12	2	5 (U)	5 (U)
234	13	2	5 (U)	6 (K)
234	14	2	6 (K)	6 (K)
261	15	3	6 (U)	6 (U)
261	16	3	6 (U)	7 (K)
261	17	3	7 (K)	7 (K)
287	18	4	7 (U)	7 (U)
287	19	4	7 (U)	8 (K)
287	20	4	8 (K)	8 (K)
313	21	5	8 (U)	8 (U)
313	22	5	8 (U)	9 (K)
313	23	5	9 (K)	9 (K)
339	24	6	9 (U)	9 (U)
339	25	6	9 (U)	10 (K)
339	26	6	10 (K)	10 (K)
365	27	7	10 (U)	10 (U)
365	28	7	10 (U)	11 (K)
365	29	7	11 (K)	11 (K)
391	30	8	11 (U)	11 (U)

# Sıva Altı Diafonlar



## Akrilik Çerçeveler

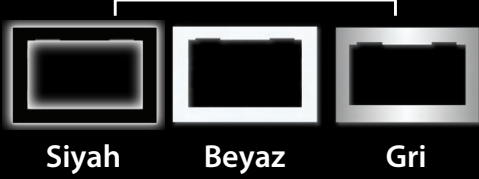

Siyah

Beyaz

Gri

## Alüminyum Çerçeveler



Gold

Gümüş

Antrasit

## Paslanmaz Çerçeve

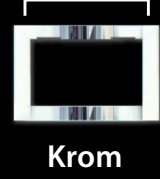

Krom

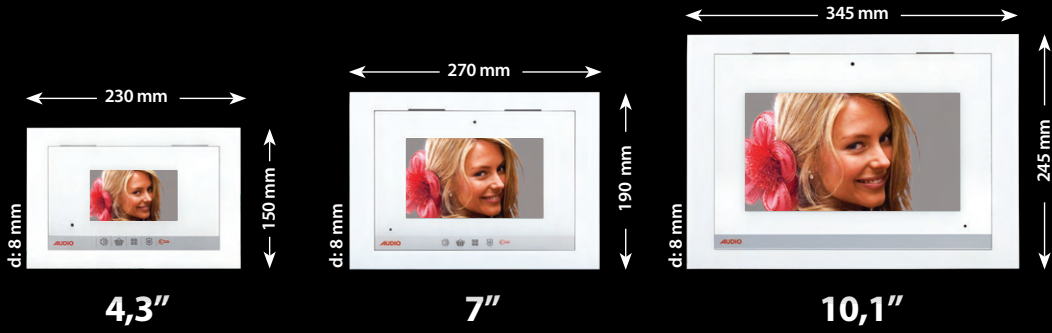

## SIVA ALTI KOLAY MONTAJ

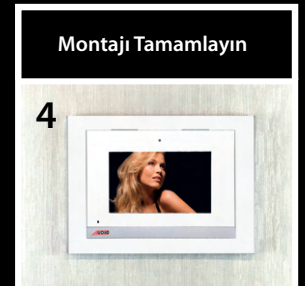
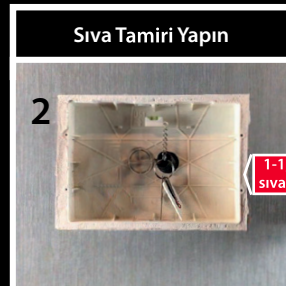

Tavsiye Edilen Montaj Fiyatı = **600 TL**

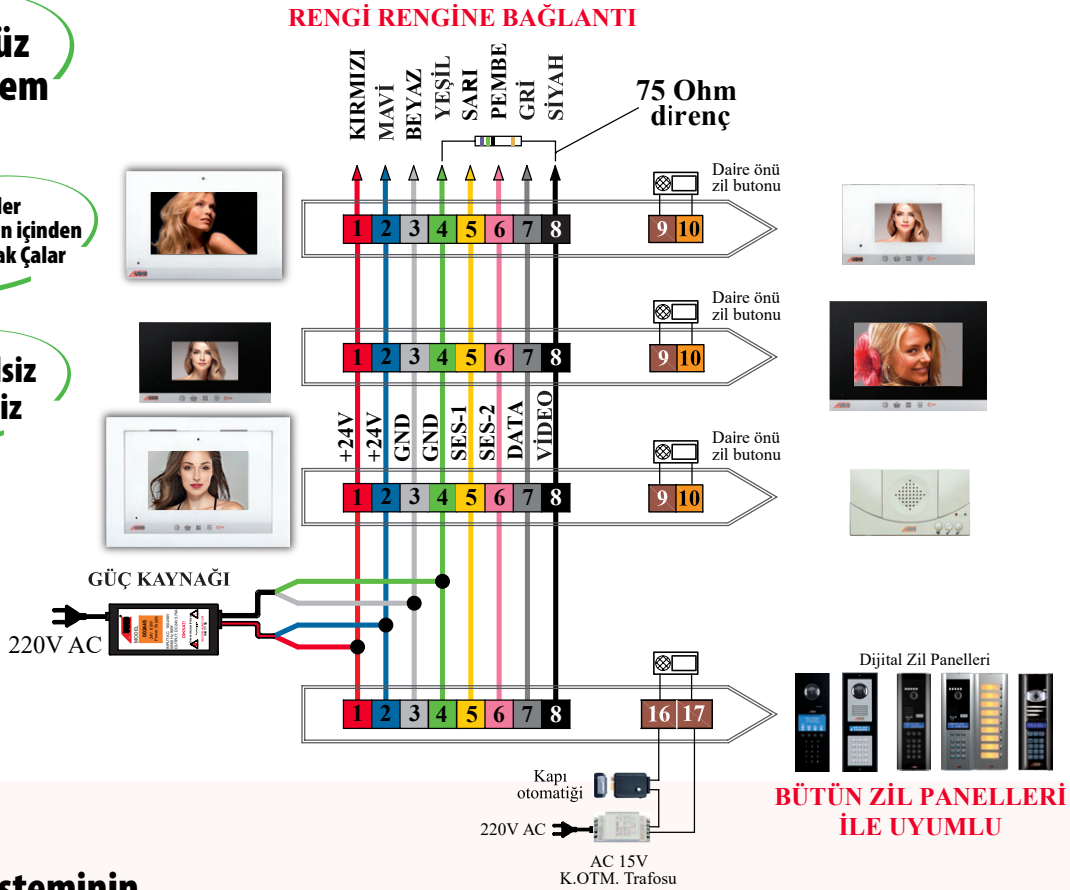
Sadece **DT-8** ile çalışır**Tek Binalar ve  
Siteler için****Çift Ses  
Kanallı****En FONKSİYONEL  
Görüntülü****Zil Dönüşsüz  
Sistem****Dış Ziller  
DT-8 Kablonun içinden  
Dijital Olarak Çalar****Koaksiyelsiz  
Santralsiz**

## BUS Plus Sisteminin Üstün Özellikleri

- 1 - Fotoğraf kaydetme
- 2 - Daireler ve Bloklar arası direkt konuşma
- 3 - Çift ses kanalı
- 4 - Güvenlikle görüntülü veya sesli görüşme
- 5 - Asansörden konuşma
- 6 - Market, havuz, sosyal tesisle direkt görüşme
- 7 - Çocuk parkı ve otoparkı izleyebilme
- 8 - Arayanı gösterme modülü
- 9 - Kart veya Şifre ile kapı açma
- 10- Santralsiz, koaksiyelsiz ve zil dönüşsüz
- 11- İsim arama
- 12- Mekanik Butonlu, Dokunmatik Butonlu panel ile kullanılabilme
- 13- Handsfree görüşme
- 14- Rahatsız edilmeme
- 15- Mekanik Buton, Dokunmatik Buton ve Dokunmatik Ekran Seçeneği

## Standart Özellikler

- Kapı ile görüntülü konuşma
- Kapıcı ile konuşma
- Daireler arası görüşme
- Elektronik gizlilik
- Kapı otomatığını açma
- Rengi rengine bağlantı
- Kapı seçme özelliği
- Zil melodisi seçimi
- Çok kanallı görüşme



## BUS PLUS GÖRÜNTÜLÜ DİAFONLAR

ÜRÜN KODU	GÖRÜNTÜLÜ DİAFONLAR İLE UYUMLU SESLİ DİAFONLAR	FİYAT
001439	FNK 310 Dijital Sesli Dİafon (Kapıcı Ses Ayarlı)	1.450TL
001215	Dijital Telefon	2.000 TL
001217	Dijital Telefon (Daireler Arası Görüşmeli ve Sosyal Tesis İçin)	2.120 TL

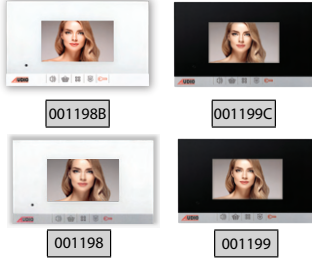

ÜRÜN KODU	4.3" MODERN BAS KONUŞ - GÖRÜNTÜLÜ DİAFONLAR	FİYAT
001198B	Mekanik Butonlu (Beyaz Cam - Beyaz Gövde - Beyaz Çıtalı)	2.120 TL
001199C	Mekanik Butonlu (Siyah Cam - Beyaz Gövde - Metalik Boyalı Çıtalı)	2.210 TL
001198	Mekanik Butonlu (Beyaz Cam - Metalik Boyalı Gövde - Metalik Boyalı Çıtalı)	2.300 TL
001199	Mekanik Butonlu (Siyah Cam - Metalik Boyalı Gövde - Metalik Boyalı Çıtalı)	2.300 TL

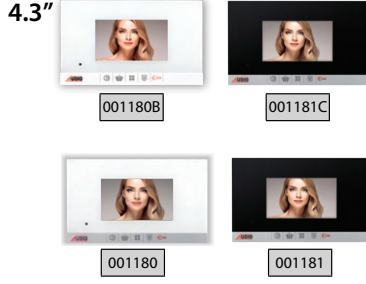

ÜRÜN KODU	4.3" SLİM BAS KONUŞ - GÖRÜNTÜLÜ DİAFONLAR	FİYAT
001180B	Mekanik Butonlu (Beyaz Cam - Beyaz Gövde - Beyaz Çıtalı)	2.120 TL
001181C	Mekanik Butonlu (Siyah Cam - Beyaz Gövde - Metalik Boyalı Çıtalı)	2.210 TL
001180	Mekanik Butonlu (Beyaz Cam - Metalik Boyalı Gövde - Metalik Boyalı Çıtalı)	2.300 TL
001181	Mekanik Butonlu (Siyah Cam - Metalik Boyalı Gövde - Metalik Boyalı Çıtalı)	2.300 TL

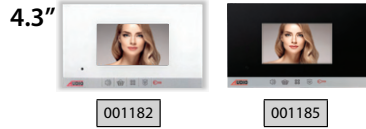

BEYAZ	SİYAH	4.3" SLİM HANDSFREE - GÖRÜNTÜLÜ DİAFONLAR	FİYAT
001182	001183	Mekanik Butonlu (Metalik Boyalı Gövde - Metalik Boyalı Çıtalı)	2.550 TL
001184	001185	Dokunmatik Butonlu (Metalik Boyalı Gövde - Metalik Boyalı Çıtalı)	2.800 TL



ÜRÜN KODU	4.3" STAR HANDSFREE GÖRÜNTÜLÜ DİAFONLAR	FİYAT
001142	4.3" Star Mekanik Butonlu (Beyaz Gövde)	2.250TL
001143	4.3" Star Mekanik Butonlu (Siyah Gövde)	2.340 TL
001144	4.3" Star Dokunmatik Butonlu (Beyaz Gövde)	2.500 TL
001145	4.3" Star Dokunmatik Butonlu (Siyah Gövde)	2.590 TL

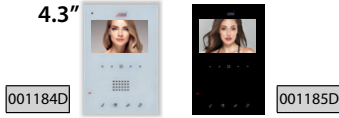

ÜRÜN KODU	4.3" DİK HANDSFREE GÖRÜNTÜLÜ DİAFONLAR (Dar Alanlar İçin)	FİYAT
001184D	4.3" Dokunmatik Butonlu Dik (Beyaz Cam - Metalik Boyalı Gövde)	3.400 TL
001185D	4.3" Dokunmatik Butonlu Dik Siyah (Siyah Cam - Metalik Boyalı Gövde)	3.400 TL

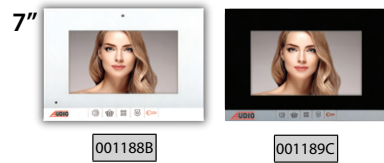

ÜRÜN KODU	7" SLİM BAS KONUŞ - GÖRÜNTÜLÜ DİAFONLAR	FİYAT
001188B	Mekanik Butonlu (Beyaz Cam - Beyaz Gövde - Beyaz Çıtalı)	3.220 TL
001189C	Mekanik Butonlu (Siyah Cam - Beyaz Gövde - Metalik Boyalı Çıtalı)	3.350 TL
001188	Mekanik Butonlu (Beyaz Cam - Metalik Boyalı Gövde - Metalik Boyalı Çıtalı)	3.500 TL
001189	Mekanik Butonlu (Siyah Cam - Metalik Boyalı Gövde - Metalik Boyalı Çıtalı)	3.500 TL

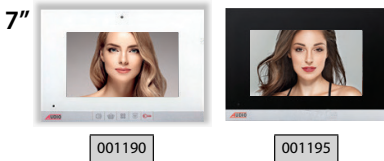

BEYAZ	SİYAH	7" SLİM HANDSFREE - METALİK BOYALI GÖRÜNTÜLÜ DİAFONLAR	FİYAT
001190	001191	Mekanik Butonlu	3.750 TL
001192	001193	Dokunmatik Butonlu	4.000 TL
001194	001195	Dokunmatik Ekranlı Alarmlı	7.100 TL
001194A	001195A	Dokunmatik Ekranlı Alarmlı Hafızalı	8.100 TL
001862	001863	Dokunmatik Ekranlı Cepten Kontrollü <b>Kablolu</b> Akıllı Ev Hafızalı	8.600 TL
001862Z	001863Z	Dokunmatik Ekranlı Cepten Kontrollü <b>Kablolu</b> Akıllı Ev Hafızasız	7.600 TL

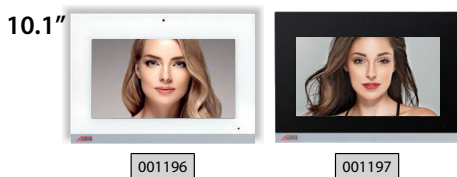

BEYAZ	SİYAH	10.1" SLİM HANDSFREE - METALİK BOYALI GÖRÜNTÜLÜ DİAFONLAR	FİYAT
001196	001197	Dokunmatik Ekranlı Alarmlı Hafızalı	10.500 TL
001196Z	001197Z	Dokunmatik Ekranlı Alarmlı Hafızasız	9.500 TL
001864	001865	Dokunmatik Ekranlı Cepten Kontrollü <b>Kablolu</b> Akıllı Ev Hafızalı	11.500 TL
001864Z	001865Z	Dokunmatik Ekranlı Cepten Kontrollü <b>Kablolu</b> Akıllı Ev Hafızasız	10.500 TL

\* 4.3" 7" ve 10.1" GÖRÜNTÜLÜ DİAFONLARIMIZIN DAİRELER ARASI GÖRÜŞME ÖZELLİĞİ VARDIR.

\* DOKUNMATİK EKRANLI VE DOKUNMATİK BUTONLU GÖRÜNTÜLÜ DİAFONLARIMIZIN HANDSFREE ÖZELLİĞİ VARDIR.



# BUS PLUS SİSTEM ÜRÜNLERİ



ÜRÜN KODU	BUS PLUS GÜVENLİK	FİYAT
001218	Dijital Güvenlik Telefonu Bus Plus	2.450 TL
001219	Güvenlik Konsolu	6.400 TL
009043A	Güvenlik Kamerası	4.400 TL



ÜRÜN KODU	GÜÇ KAYNAKLARI	FİYAT
002444	Güç Kaynağı 40 Watt	1.340 TL
002445	Güç Kaynağı 60 Watt	1.350 TL
002429	Güç Kaynağı 90 Watt	2.150 TL

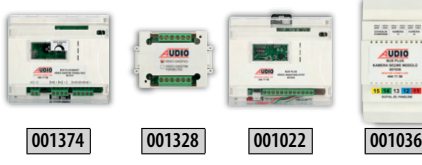

ÜRÜN KODU	BUS PLUS VIDEO DAĞITICILAR	FİYAT
001374	Video Yükseltici	1.000 TL
001328	Video Dağıtıcı	430 TL
001022	Video Anahtarlama Bus Plus	1.480 TL
001036	Kamera Seçme Modülü - 3 Kamera İçin	1.240 TL

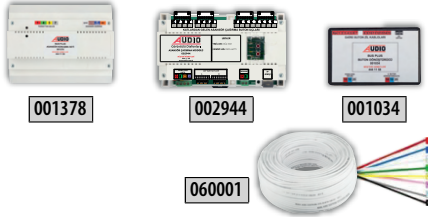

ÜRÜN KODU	BUS PLUS SİSTEM ÜRÜNLERİ	FİYAT
001378	Asansör Konuşma Kiti	4.340 TL
002944	Asansör Çağırma Modülü (16 Kata Kadar)	8.900 TL
001034	Dijital Panel Buton Dönüştürme Modülü	1.380 TL
060001	DT8 Kablo (1 Metre)	60 TL

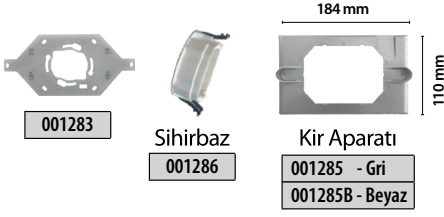

ÜRÜN KODU	MONTAJ APARATLARI	FİYAT
001283	Diafon Askı Aparatı (Sesli Diafon ile Aynı Delikleri Kullanarak Kolay Montaj)	50 TL
001286	Sihirbaz (Yeni Diafonların Anahtar Kasasına Vidasız Montaj Aparatı)	350 TL
001285	Kir Kapama Aparatı Gri Renkli	180 TL
001285B	Kir Kapama Aparatı Beyaz Renkli	70 TL



## GİRİŞ KONTROL ÜNİTELERİ

ÜRÜN KODU	GİRİŞ KONTROL ÜNİTELERİ	FİYAT
001424	Yeni KGK (Tuş Takımlı Kapı Giriş Paneli)	1.900 TL
001425	Yeni KGP (Kartlı Geçişli Tuş Takımlı Kapı Giriş Paneli, 999 Kart Hafızalı)	2.500 TL

\* 001424 Kodlu Yeni KGK ve 001425 Kodlu Yeni KGP 12VAC - 15VAC - 24VAC - 18VDC - 24VDC voltajlarla çalışabilir. (Çalıştırmak için Apartmandaki AC zil trafosu veya görüntülü diafon sisteminin 24V adaptörü kullanılabilir)

ÜRÜN KODU	PROXIMITY (TEMASSIZ) KARTLAR	FİYAT
AU-PCard	Kapı Giriş Kartı KGP 200, Yeni KGP ve Kart Okuyuculu Zil Panelleri için	32 TL
AU-PKey	Proximity Key KGP 200, Yeni KGP ve Kart Okuyuculu Zil Panelleri için	40 TL



MALZEME	4.3" SIVA ALTI DİAFON ÇERÇEVE RENKLERİ VE ÜRÜN KODLARI	FİYAT
AKRİLİK	001293A (SİYAH) - 001293B (BEYAZ) - 001293GR (GRI)	1.060 TL
ALÜMİNYUM	001293GM (GÜMÜŞ) - 001293AT (ANTRASİT) - 001293GD (GOLD)	3.100 TL
PASLANMAZ	001293KR (KROM)	4.500 TL

MALZEME	7" SIVA ALTI DİAFON ÇERÇEVE RENKLERİ VE ÜRÜN KODLARI	FİYAT
AKRİLİK	001292A (SİYAH) - 001292B (BEYAZ) - 001292GR (GRI)	1.200 TL
ALÜMİNYUM	001292GM (GÜMÜŞ) - 001292AT (ANTRASİT) - 001292GD (GOLD)	3.440 TL
PASLANMAZ	001292KR (KROM)	5.600 TL

MALZEME	10.1" SIVA ALTI DİAFON ÇERÇEVE RENKLERİ VE ÜRÜN KODLARI	FİYAT
AKRİLİK	001291A (SİYAH) - 001291B (BEYAZ) - 001291GR (GRI)	1.480 TL
ALÜMİNYUM	001291GM (GÜMÜŞ) - 001291AT (ANTRASİT) - 001291GD (GOLD)	4.250 TL
PASLANMAZ	001291KR (KROM)	7.000 TL

## SIVA ALTI MONTAJ KASALARI

ÜRÜN KODU	SIVA ALTI MONTAJ İÇİN KASALAR	FİYAT
001293	4.3" Siva Altı Kasa	450 TL
001292	7" Siva Altı Kasa	470 TL
001291	10.1" Siva Altı Kasa	500 TL

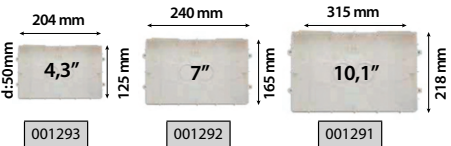

Siva Altı Montaj için Alınacak Ürünler

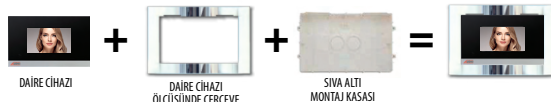

## ZİL PANELLERİ

ZİL  
PANELİ  
ve  
ALTIK



ÜRÜN KODU	BUS PLUS ZİL PANELLERİ	FİYAT
003002	Mekanik Butonlu Dijital Zil Paneli (2 Satır Ekran)	7.200 TL
003003	Mekanik Butonlu Dijital Zil Paneli (2 Satır Ekran) <b>(KART OKUYUCULU)</b>	8.500 TL
003004	Mekanik Butonlu Dijital Zil Paneli (4 Satır Ekran)	8.300 TL
003005	Mekanik Butonlu Dijital Zil Paneli (4 Satır Ekran) <b>(KART OKUYUCULU)</b>	9.600 TL
003006	Dokunmatik Butonlu Dijital Zil Paneli <b>(Siyah) (KART OKUYUCULU)</b>	12.800 TL
003007	Dokunmatik Butonlu Dijital Zil Paneli <b>(Beyaz) (KART OKUYUCULU)</b>	12.800 TL



ÜRÜN KODU	BUS PLUS ZİL PANELLERİ	FİYAT
003014	Mekanik Butonlu <b>Panel Star</b> (4 Satır Ekran)	7.600 TL
003015	Mekanik Butonlu <b>Panel Star</b> (4 Satır Ekran) <b>(KART OKUYUCULU)</b>	8.900 TL
003485	Dokunmatik Butonlu <b>Panel City</b> <b>(KART OKUYUCULU)</b>	12.600 TL
003491	Mekanik Butonlu <b>Panel Crea</b> <b>(KART OKUYUCULU)</b>	12.400 TL
008312	Konsept Dijital Zil Paneli	8.500 TL

Dikkat, Zil panellerinin yağmurdan etkilenmemesi için koruma kapağını kesinlikle kesmeyin ve delmeyin.

Bu şartlarda panel kesinlikle su geçirmezdir. Koruma kapağına müdahale edilmesi durumunda cihaz garanti kapsamına alınmayacaktır.

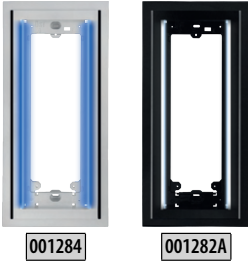

MAVİ IŞIKLI	BEYAZ IŞIKLI	IŞIKLI SIVA ÜSTÜ PANEL ALTIKLARI	FİYAT
001284	001282	Işıklı Siva Üstü Panel Altlığı <b>(GÜMÜŞ)</b>	2.750 TL
001284A	001282A	Işıklı Siva Üstü Panel Altlığı <b>(SİYAH)</b>	2.750 TL

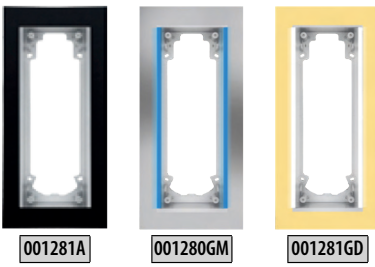

MAVİ IŞIKLI	BEYAZ IŞIKLI	IŞIKLI SIVA ALTI PANEL ALTIKLARI	FİYAT
001280A	001281A	Işıklı Siva Altı Panel Altlığı <b>(SİYAH) (AKRİLİK)</b>	2.850 TL
001280B	001281B	Işıklı Siva Altı Panel Altlığı <b>(BEYAZ) (AKRİLİK)</b>	2.850 TL
001280GR	001281GR	Işıklı Siva Altı Panel Altlığı <b>(GRİ) (AKRİLİK)</b>	2.850 TL
001280GD	001281GD	Işıklı Siva Altı Panel Altlığı <b>(GOLD) (ALÜMİNYUM)</b>	5.200 TL
001280GM	001281GM	Işıklı Siva Altı Panel Altlığı <b>(GÜMÜŞ) (ALÜMİNYUM)</b>	5.200 TL
001280AT	001281AT	Işıklı Siva Altı Panel Altlığı <b>(ANTRASİT) (ALÜMİNYUM)</b>	5.200 TL
001280KR	001281KR	Işıklı Siva Altı Panel Altlığı <b>(PASLANMAZ KROM) (KROM)</b>	7.500 TL

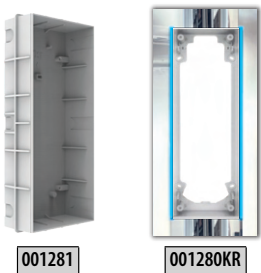

ÜRÜN KODU	IŞIKLI SIVA ALTI PANEL ALTIKLARI	FİYAT
001281	Siva Altı Panel Altlığı Kasası	450 TL

Siva Altı Montaj için  
Alınacak Ürünler



# ZİL PANELLERİ

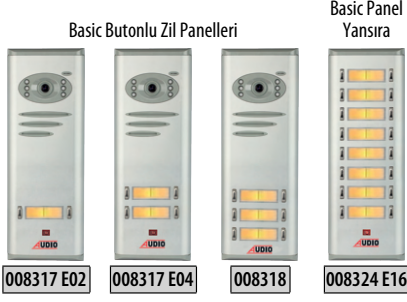

ÜRÜN KODU	BUS PLUS BUTONLU ZİL PANELLERİ	FİYAT
008317 E02	2 Butonlu Kameralı Dijital Zil Paneli	6.550 TL
008317 E04	4 Butonlu Kameralı Dijital Zil Paneli	6.820 TL
008318	6 Butonlu Kameralı Dijital Zil Paneli	7.090 TL
008328 E08	8 Butonlu Kameralı Dijital Zil Paneli	7.360 TL
008328 E10	10 Butonlu Kameralı Dijital Zil Paneli	7.630 TL
008324 E10	10 Butonlu Yan Sıra	2.400 TL
008324 E12	12 Butonlu Yan Sıra	2.670 TL
008324 E14	14 Butonlu Yan Sıra	2.940 TL
008324 E16	16 Butonlu Yan Sıra	3.210 TL

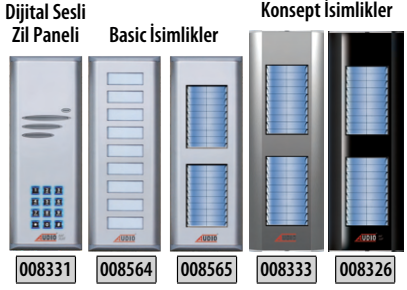

ÜRÜN KODU	BASIC DİJİTAL SESLİ ZİL PANELİ ve İSİMLİKLER	FİYAT
008331	Basic Dijital Sesli Zil Paneli	5.500 TL
008564	Basic İsimlik (18 İsim Kapasiteli)	2.170 TL
008565	Basic İsimlik (40 İsim Kapasiteli)	3.100 TL
008333	Konsept İsimlik (40 İsim Kapasiteli) (Gri)	3.500 TL
008326	Konsept İsimlik (40 İsim Kapasiteli) (Siyah)	3.600 TL

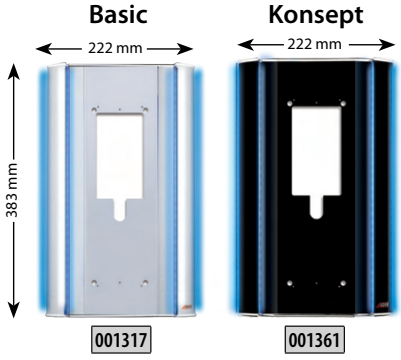

ÜRÜN KODU	BASIC ve KONSEPT DEKORATİF IŞIK TAKILABİLEN SIVA ÜSTÜ APARATLARI	FİYAT
001317	1 'li Basic Dekoratif Çerçeve (Gri)	3.350 TL
001317A	2 'li Basic Dekoratif Çerçeve (Gri)	4.850 TL
001317B	3 'lü Basic Dekoratif Çerçeve (Gri)	6.350 TL
001361	1 'li Konsept Dekoratif Çerçeve (Siyah)	3.350 TL
001361A	2 'li Konsept Dekoratif Çerçeve (Siyah)	5.050 TL
001361B	3 'lü Konsept Dekoratif Çerçeve (Siyah)	6.550 TL
001240	Mavi Işık Takımı (Basic ve Konsept Çerçevelerde Kullanılır)	870 TL
001294	Yağmurluk Aparatı Krom	370 TL

001240 Mavi Işık Takımı - Ebat: 373 mm  
1317 - 1317A - 1317B - 1361 - 1361A - 1361B Ürün Kodlu Basic ve Konsept Dekoratif Çerçevelerle Kullanılır

001294 Yağmurluk Aparatı Ebat: 110x76x27mm

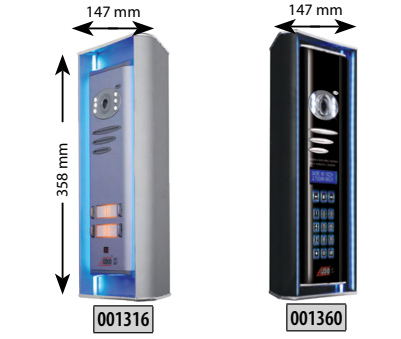

ÜRÜN KODU	BASIC ve KONSEPT ÇEVİRME APARATLARI	FİYAT
001316	Basic Çevirme Aparatı (Gri)	2.700 TL
001360	Konsept Çevirme Aparatı (Siyah)	2.800 TL
001230	Mavi Işık Takımı (Basic ve Konsept Çevirme Aparatında Kullanılır)	500 TL

001230 Mavi Işık Takımı - Ebat: 343 mm  
1316 - 1360 Ürün Kodlu Basic ve Konsept Çerçevelerle Kullanılır

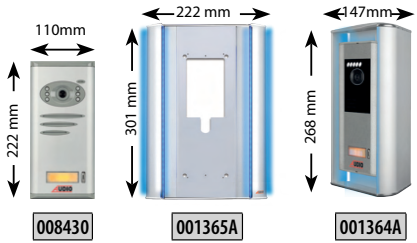

ÜRÜN KODU	BASIC VİLLA PANELLERİ ALTLIK ve ÇEVİRME APARATLARI	FİYAT
008430	1 Butonlu Kameralı Basic Zil Paneli	5.850 TL
001365A	1 'li Basic Dekoratif Çerçeve (Gri)	2.750 TL
011569	Mavi Işık Takımı (001365A ile Kullanılır)	800 TL
001364A	Villa Set Çevirme Aparatı (Gri)	2.250 TL
001232	Mavi Işık Takımı (001364A ile Kullanılır)	430 TL

011569 Mavi Işık Takımı - Ebat: 301 mm  
1365A Kodlu Dekoratif Çerçeve ile Kullanılır

001232 Mavi Işık Takımı - Ebat: 224 mm  
1364A Kodlu Dekoratif Çerçeve ile Kullanılır

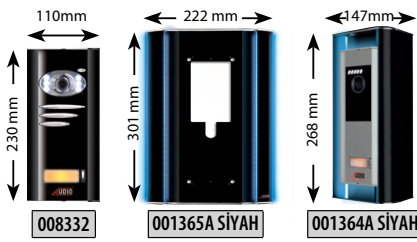

ÜRÜN KODU	KONSEPT VİLLA PANELLERİ ALTLIK ve ÇEVİRME APARATLARI	FİYAT
008332	1 Butonlu Kameralı Konsept Zil Paneli	7.000 TL
001365A SIYAH	1 'li Konsept Dekoratif Çerçeve (Siyah)	2.950 TL
011569	Mavi Işık Takımı (001365A SIYAH ile Kullanılır)	800 TL
001364A SIYAH	Villa Set Çevirme Aparatı (Siyah)	2.300 TL
001232	Mavi Işık Takımı (001364A SIYAH ile Kullanılır)	430 TL

011569 Mavi Işık Takımı - Ebat: 301 mm  
1365A SIYAH Kodlu Dekoratif Çerçeve ile Kullanılır

001232 Mavi Işık Takımı - Ebat: 224 mm  
1364A SIYAH Kodlu Dekoratif Çerçeve ile Kullanılır

ZİL  
PANELİ  
ve  
ALTLIK

## BUS PLUS SİSTEM ÜRÜNLERİ



ÜRÜN KODU	BUS PLUS GÜVENLİK	FİYAT
001218	Dijital Güvenlik Telefonu Bus Plus	2.450 TL
001219	Güvenlik Konsolu	6.400 TL
009043A	Güvenlik Kamerası	4.400 TL



ÜRÜN KODU	GÜÇ KAYNAKLARI	FİYAT
002444	Güç Kaynağı 40 Watt	1.340 TL
002445	Güç Kaynağı 60 Watt	1.350 TL
002429	Güç Kaynağı 90 Watt	2.150 TL



ÜRÜN KODU	BUS PLUS VIDEO DAĞITICILAR	FİYAT
001374	Video Yükseltici	1.000 TL
001328	Video Dağıtıcı	430 TL
001022	Video Anahtarlayıcı Bus Plus	1.480 TL
001036	Kamera Seçme Modülü - 3 Kamera İçin	1.240 TL

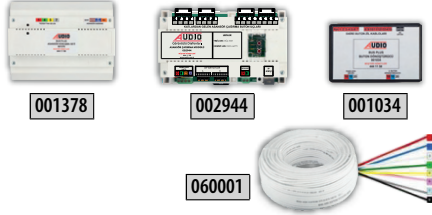

ÜRÜN KODU	BUS PLUS SİSTEM ÜRÜNLERİ	FİYAT
001378	Asansör Konuşma Kiti	4.340 TL
002944	Asansör Çağırma Modülü (16 Kata Kadar)	8.900 TL
001034	Dijital Panel Buton Dönüştürme Modülü	1.380 TL
060001	DT8 Kablo (1 Metre)	60 TL

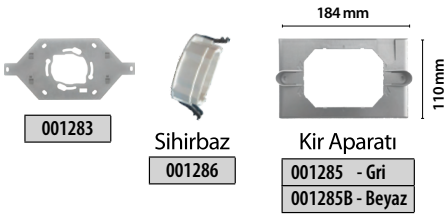

ÜRÜN KODU	MONTAJ APARATLARI	FİYAT
001283	Diafon Askı Aparatı (Sesli Diafon ile Aynı Delikleri Kullanarak Kolay Montaj)	50 TL
001286	Sihirbaz (Yeni Diafonların Anahtar Kasasına Vidasız Montaj Aparatı)	350 TL
001285	Kir Kapama Aparatı Gri Renkli	180 TL
001285B	Kir Kapama Aparatı Beyaz Renkli	70 TL



## GİRİŞ KONTROL ÜNİTELERİ

ÜRÜN KODU	GİRİŞ KONTROL ÜNİTELERİ	FİYAT
001424	Yeni KGK (Tuş Takımlı Kapı Giriş Paneli)	1.900 TL
001425	Yeni KGP (Kartlı Geçişli Tuş Takımlı Kapı Giriş Paneli, 999 Kart Hafızalı)	2.500 TL

\* 001424 Kodlu Yeni KGK ve 001425 Kodlu Yeni KGP 12VAC - 15VAC - 24VAC - 18VDC - 24VDC voltajlarla çalışabilir. (Çalıştırmak için Apartmandaki AC zil trafosu veya görüntülü diafon sisteminin 24V adaptörü kullanılabilir)















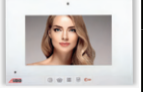
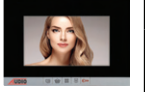
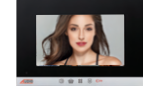

ÜRÜN KODU	PROXIMITY (TEMASSIZ) KARTLAR	FİYAT
AU-PCard	Kapı Giriş Kartı KGP 200, Yeni KGP ve Kart Okuyuculu Zil Panelleri için	32 TL
AU-PKey	Proximity Key KGP 200, Yeni KGP ve Kart Okuyuculu Zil Panelleri için	40 TL

# GÖRÜNTÜLÜ DİAFON PAKET FİYATLARI

## Daire Başı Tavsiye Edilen İşçilik Fiyatları

5 Dairede Dairebaşı	420
10 Dairede Dairebaşı	360
15 Dairede Dairebaşı	300
20 Dairede Dairebaşı	270
25 Dairede Dairebaşı	240

Daire Sayısı	Beyaz Modern	Beyaz Slim	Metalik Boyalı Slim	Metalik Boyalı Slim	Beyaz Slim	Metalik Boyalı Slim	Metalik Boyalı Slim	Metalik Boyalı Slim
	4.3"	4.3"	4.3"	4.3"	7"	7"	7"	7"
								
								
	001198B Mekanik Butonlu Beyaz Gövde	001180B Mekanik Butonlu Beyaz Gövde	001181 Mekanik Butonlu	001185 Dokunmatik Butonlu	001188B Mekanik butonlu Butonlu	001189 Mekanik Butonlu Beyaz Gövde	001193 Dokunmatik Butonlu	001194 Dokunmatik Ekranlı
	003002 Mekanik Butonlu	003002 Mekanik Butonlu	003002 Mekanik Butonlu	003002 Mekanik Butonlu	003002 Mekanik Butonlu	003002 Mekanik Butonlu	003003 Mekanik Butonlu	003006 4.3" Ekranlı Dok. But.
1	10.670	10.760	10.850	11.350	11.770	11.900	12.050	18.150
2	12.790	12.970	13.150	14.150	14.990	15.250	15.550	22.150
3	14.910	15.180	15.450	16.950	18.210	18.600	19.050	26.150
4	17.030	17.390	17.750	19.750	21.430	21.950	22.550	30.150
5	19.150	19.600	20.050	22.550	24.650	25.300	26.050	34.150
6	21.270	21.810	22.350	25.350	27.870	28.650	29.550	38.150
7	23.390	24.020	24.650	28.150	31.090	32.000	33.050	42.150
8	25.510	26.230	26.950	30.950	34.310	35.350	36.550	46.150
9	27.630	28.440	29.250	33.750	37.530	38.700	40.050	50.150
10	29.750	30.650	31.550	36.550	40.750	42.050	43.550	54.150
11	31.870	32.860	33.850	39.350	43.970	45.400	47.050	58.150
12	33.990	35.070	36.150	42.150	47.190	48.750	50.550	62.150
13	36.110	37.280	38.450	44.950	50.410	52.100	54.050	66.150
14	38.230	39.490	40.750	47.750	53.630	55.450	57.550	70.150
15	41.350	42.700	44.050	51.550	57.850	59.800	62.050	75.150
16	43.470	44.910	46.350	54.350	61.070	63.150	65.550	79.150
17	45.590	47.120	48.650	57.150	64.290	66.500	69.050	83.150
18	47.710	49.330	50.950	59.950	67.510	69.850	72.550	87.150
19	49.830	51.540	53.250	62.750	70.730	73.200	76.050	91.150
20	51.950	53.750	55.550	65.550	73.950	76.550	79.550	95.150
21	54.070	55.960	57.850	68.350	78.520	81.250	84.400	101.850
22	56.190	58.170	60.150	71.150	81.740	84.600	87.900	105.850
23	58.310	60.380	62.450	73.950	84.960	87.950	91.400	109.850
24	60.430	62.590	64.750	76.750	88.180	91.300	94.900	113.850
25	62.550	64.800	67.050	79.550	91.400	94.650	98.400	117.850

İlave Daire	2.120	2.210	2.300	2.800	3.220	3.350	3.500	4.000
-------------	-------	-------	-------	-------	-------	-------	-------	-------

Kapıcı Telefonu Farkı (001217)	2.120 TL
Güvenlik Telefonu Farkı (001218)	2.450 TL
Güvenlik Konsolu Farkı (001219)	6.400 TL

Video Dağıtıcı Farkı (001328)	430 TL
Kart Okuyuculu Panel Farkı (003003)	1.300 TL
Kamera Seçme Farkı (001022)	1.480 TL

\*Bus Plus Sistem paket fiyatları tek binaya göre hesaplanmıştır.

\*Paket fiyatlara daire sayısı kadar görüntülü diafon, adaptör ve zil paneli dahildir; kablo, diğer sistem parçaları KDV ve Montaj hariçtir.

\*Binalarda daire sayısı ne olursa olsun Dublex daire diafonu bağlanacaksa, dublex daire sayısı kadar 002444 kullanılmalıdır.

\*Güvenlikle en yakın blok arası mesafe 100 m'den fazla ise sisteme 002445 güç kaynağı eklenmelidir.

\*4.3" Ürünlerde Güç Kaynağı Olarak 30 daireye kadar 1 adet 002445, 30 ile 60 daire arasındaki binalarda 2 adet 002445, 60 ve üzeri binalarda 1 adet 00245 ile 1 adet 002429 kullanılmalıdır. 7" Ürünlerde her 20 dairede 1 adet 002445 kullanılmalıdır.

\*Dokunmatik Ekranlı Diafonlarda her 10 dairede 1 adet 002445 kullanılmalıdır.

\*Paket fiyatlara 15 daireden sonra 1 adet video yükseltici eklenmiştir. Buatlı tesisatlarda her katta 4 daire için 1 adet video dağıtıcı kullanılmalıdır.

PAKET  
FİYAT  
LİSTESİ  
ve  
SİSTEM  
ÜRÜN  
LERİ

# 4.3", 7" ve 10.1" Villa Set Ortak Özellikleri

- Renkli Ekran
- İkinci Kapı Bağlayabilme
- 2 Adet Harici Kamera Bağlayabilme
- Handsfree Konuşma
- Şubeler Arası Konuşma
- Ayarlanabilir Kamera Açısı

## EXTRA ADAPTÖR GEREKTİRMEZ!

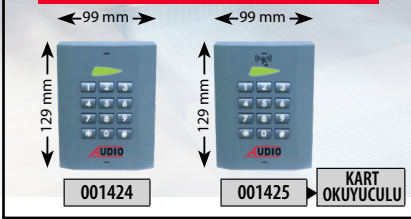

ÜRÜN KODU	GİRİŞ KONTROL ÜNİTELERİ	FİYAT
001424	Yeni KGK (Tuş Takımlı Kapı Giriş Paneli)	1.900 TL
001425	Yeni KGP (Kartlı Geçişli Tuş Takımlı Kapı Giriş Paneli, 999 Kart Hafızalı)	2.500 TL

\* 001424 Kodlu Yeni KGK ve 001425 Kodlu Yeni KGP 12VAC - 15VAC - 24VAC - 18VDC - 24VDC voltajlarla çalışabilir. (Çalıştırmak için Apartmandaki AC zil trafosu veya görüntülü diafon sisteminin 24V adaptörü kullanılabilir)



AU-PCard



AU-PKey

ÜRÜN KODU	PROXIMITY (TEMASSIZ) KARTLAR	FİYAT
AU-PCard	Kapı Giriş Kartı KGP 200, Yeni KGP ve Kart Okuyuculu Zil Panelleri için	32 TL
AU-PKey	Proximity Key KGP 200, Yeni KGP ve Kart Okuyuculu Zil Panelleri için	40 TL

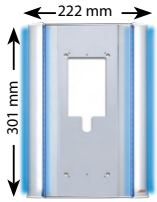

001365A

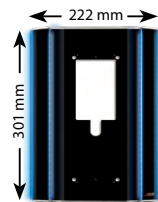

001365A SIYAH

ÜRÜN KODU	VİLLA PANEL ALTIKLARI	FİYAT
001365A	1 'li Basic Dekoratif Çerçeve (Gri)	2.750 TL
001365A SIYAH	1 'li Konsept Dekoratif Çerçeve (Siyah)	2.950 TL
011569	Mavi Işık Takımı	800 TL

011569 Mavi Işık Takımı - Ebat: 301 mm  
1365A - 1365A SIYAH Kodlu Dekoratif Çerçeve ile Kullanılır



001364A

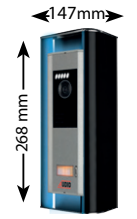

001364A SIYAH

ÜRÜN KODU	VİLLA ÇEVİRME APARATLARI	FİYAT
001364A	1 'li Basic Villa Zil Paneli Çevirme Aparatı (Gri)	2.250 TL
001364A SIYAH	1 'li Konsept Villa Zil Paneli Çevirme Aparatı (Siyah)	2.300 TL
001232	Mavi Işık Takımı	430 TL

001232 Mavi Işık Takımı - Ebat: 224 mm  
1364A - 1364A SIYAH Kodlu Dekoratif Çerçeve ile Kullanılır

## Çevirme Aparatı Kullanım Şekli

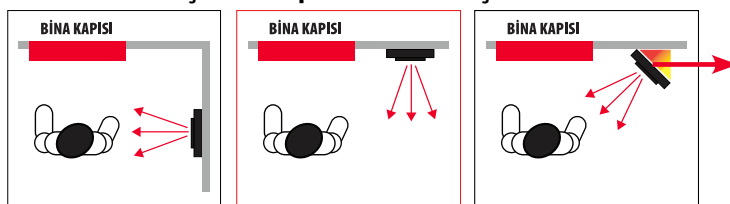

DOĞRU MONTAJ

YANLIŞ MONTAJ

DOĞRU MONTAJ



Çevirme Aparatı:  
001364 A

## 4,3" Mekanik Butonlu Handsfree Villa Set

001460 - Beyaz Diafonlu Villa Set

001463 - Siyah Diafonlu Villa Set

### Set İÇeriĐi

- Şube
- Zil Paneli
- Güç KaynaĐı

**10.640 TL**

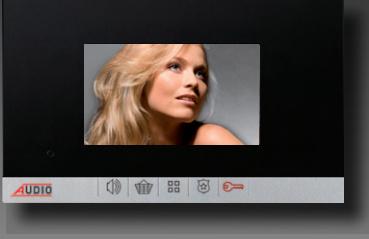

001182 SET	BEYAZ 4.3" İlave Diafon	2.550 TL
001183 SET	SİYAH 4.3" İlave Diafon	2.550 TL
001456	İlave Zil Paneli	6.800 TL
002444	İlave Güç KaynaĐı	1.340 TL



## 7" Mekanik Butonlu Handsfree Villa Set

001461 A - Beyaz Diafonlu Villa Set

001464 A - Siyah Diafonlu Villa Set

### Set İÇeriĐi

- Şube
- Zil Paneli
- Güç KaynaĐı

**11.840 TL**

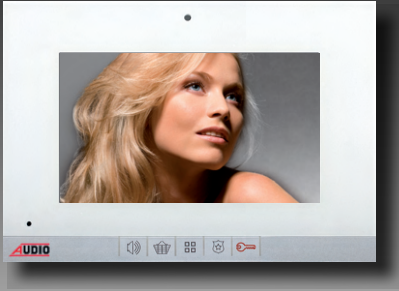

001190 SET	BEYAZ 7" İlave Diafon	3.750 TL
001191 SET	SİYAH 7" İlave Diafon	3.750 TL
001456	İlave Zil Paneli	6.800 TL
002444	İlave Güç KaynaĐı	1.340 TL



## 10.1" Dokunmatik Ekranlı Handsfree Villa Set

001462 - Beyaz Diafonlu Villa Set

001465 - Siyah Diafonlu Villa Set

### Set İÇeriĐi

- Şube
- Zil Paneli
- Güç KaynaĐı

**17.590 TL**



001196 SET	BEYAZ 10.1" İlave Diafon	9.500 TL
001197 SET	SİYAH 10.1" İlave Diafon	9.500 TL
001456	İlave Zil Paneli	6.800 TL
002444	İlave Güç KaynaĐı	1.340 TL



### 4.3" , 7" ve 10.1" Villa Set Ortak Parça ve Aksesuarlar

001022

Video Anahtarlayıcı

1.480TL

060001

DT-8 Kablo

60 TL

# Türkiye'nin En Şık Diafonları



**Audio 8+nD**

## DİAFONLAR



Ürün Kodu	AÇIKLAMA	Fiyatı
001012	8+n Konsept SA 201 Kapıcısız Diafon	700 TL
001013	8+n Konsept SA 301 Kapıcılı Diafon	730 TL
001226	8+n Basic KD 200 Kapıcısız Diafon	600 TL
001223	8+n Basic KD 310 Kapıcılı Ses Ayarlı Diafon	630 TL

## SANTRAL VE SİSTEM PARÇALARI

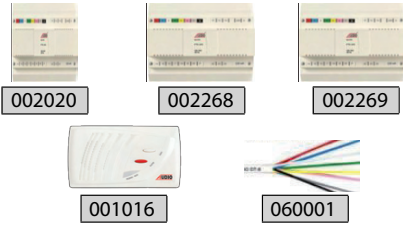

Ürün Kodu	AÇIKLAMA	Fiyatı
002020	AS 202 Kapıcısız, Çift Zilli, 2 Melodili, Basic Santral	4.350 TL
002268	AS 302 Kapıcılı, Çift Zilli, 2 Melodili Santral	5.900 TL
002269	AS 310 Kapıcılı, Çift Zil, 2 Melodi, M.Otm., Kapı Seçm. Santral	6.850 TL
001016	SA 2 Kapıcı Şubesi	1.240 TL
060001	DT 8 - 8 Telli Diafon Kablosu	60 TL

### TEK BUTONLU ZİL PANEL

**Konsept**  
Seri

Buton Sayısı	004813 Fiyatı
1	2.150 TL
2	2.360 TL
3	2.570 TL
4	2.780 TL
5	2.990 TL
6	3.200 TL
7	3.410 TL
8	3.620 TL
9	3.830 TL
10	4.040 TL
11	4.250 TL
12	4.460 TL

### YAN SIRA TEK BUTONLU ZİL PANEL

**Konsept**  
Seri

Buton Sayısı	005233 K Fiyatı	006225 U Fiyatı
4	2.250 TL	2.300 TL
5	2.460 TL	2.510 TL
6	2.670 TL	2.720 TL
7	2.880 TL	2.930 TL
8	3.090 TL	3.140 TL
9	3.300 TL	3.350 TL
10	3.510 TL	3.560 TL
11	3.720 TL	3.770 TL
12	3.930 TL	3.980 TL
13	4.140 TL	4.190 TL
14	4.350 TL	4.400 TL
15	4.560 TL	4.610 TL
16	4.770 TL	

### ÇİFT BUTONLU ZİL PANEL

**Basic**  
Seri

Buton Sayısı	004849 Fiyatı
2	1.650 TL
4	1.920 TL
6	2.190 TL
8	2.460 TL
10	2.730 TL
12	3.000 TL
14	3.270 TL
16	3.540 TL
18	3.810 TL
20	4.080 TL

### YAN SIRA ÇİFT BUTONLU ZİL PANEL

**Basic**  
Seri

Buton Sayısı	004851 K Fiyatı	004853 U Fiyatı
8	2.150 TL	2.200 TL
10	2.420 TL	2.470 TL
12	2.690 TL	2.740 TL
14	2.960 TL	3.010 TL
16	3.230 TL	3.280 TL
18	3.500 TL	3.550 TL
20	3.770 TL	3.820 TL
22	4.040 TL	4.090 TL
24	4.310 TL	4.360 TL
26	4.580 TL	4.630 TL
28	4.850 TL	4.900 TL
30	5.120 TL	



## SESLİ DİAFON PAKET FİYAT LİSTESİ

Konsept  
SerisiBasic  
Serisi

Daire Sayısı

	Audio 8+nD KAPICISIZ SA 201	Audio 8+nD KAPICILI SA 301	Audio 8+nD KAPICISIZ SA 201	Audio 8+nD KAPICILI SA 301	Audio 8+nD KAPICISIZ KD 200	Audio 8+nD KAPICILI KD 310
1	7.200	10.230	6.700	9.520	6.600	9.420
2	8.110	11.170	7.400	10.520	7.200	10.320
3	9.020	12.110	8.370	11.250	8.070	10.950
4	9.930	13.050	9.070	12.250	8.670	11.850
5	10.840	13.990	10.040	12.980	9.540	12.480
6	11.750	14.930	10.740	13.980	10.140	13.380
7	12.660	15.870	11.710	14.710	11.010	14.010
8	13.570	16.810	12.410	15.710	11.610	14.910
9	14.480	17.750	13.380	16.440	12.480	15.540
10	15.390	18.690	14.080	17.440	13.080	16.440
11	16.300	19.630	15.050	18.170	13.950	17.070
12	17.210	21.980	15.750	19.170	14.550	17.970
13	19.530	22.920	16.720	19.900	15.420	18.600
14	20.440	23.860	17.420	20.900	16.020	19.500
15	21.350	24.800	18.390	21.630	16.890	20.130
16	22.260	25.740	19.090	22.630	17.490	21.030
17	23.170	26.680	20.060	23.360	18.360	21.660
18	24.080	27.620	20.760	24.360	18.960	22.560
19	24.990	28.560	21.730	25.090	19.830	23.190
20	25.900	29.500	22.430	27.160	20.430	25.160
21	26.810	30.440	24.470	27.890	22.370	25.790
22	27.720	31.380	25.170	28.890	22.970	26.690
23	28.630	32.320	26.140	29.620	23.840	27.320
24	29.540	33.260	26.840	30.620	24.440	28.220
25	30.450	34.200	27.810	31.350	25.310	28.850
İlave Daire	910	940	970	1.000	870	900
İlave Panel	1.760				1.820	

\*Kapıcısız paket fiyatlar Basic santrale göre hesaplanmıştır. Azami 25 daire oluşturulabilir.

\*25 Daire üzerindeki sistemlerde 1.150 TL santral farkı ilave eklenecektir. Kapıcılı paket fiyatlara kapıcı şubesi dahildir.

\*Paket fiyatlara şube, çift zilli santral ve zil paneli dahildir. Kablo ve diğer malzemeler hariçtir.

\*Diafon sistemlerindeki işçilik, malzeme tutarının %30'u oranındadır.

SESLİ  
DİAFONTELE  
FON

# Türkiye'nin en kullanışlı ekonomik diafonu



## Türkiye'nin En Kaliteli Diafon Sistemi

### Audio4+nD



001033



001227



002282

Ürün Kodu	AÇIKLAMA	Fiyatı
001033	4+n Basic E 12 Kapıcısız Diafon	600 TL
001227	4+n Basic KD-E Kapıcısız, Basic Diafon	600 TL

Ürün Kodu	AÇIKLAMA	Fiyatı
002282	ES 102 Kapıcısız, Çift Zilli Santral	5.200 TL

#### TEK BUTONLU ZİL PANEL

#### YAN SIRA TEK BUTONLU ZİL PANEL

#### ÇİFT BUTONLU ZİL PANEL

#### YAN SIRA ÇİFT BUTONLU ZİL PANEL

Konsept  
Serisi

004813



Buton Sayısı	004813 Fiyatı
1	2.150 TL
2	2.360 TL
3	2.570 TL
4	2.780 TL
5	2.990 TL
6	3.200 TL
7	3.410 TL
8	3.620 TL
9	3.830 TL
10	4.040 TL
11	4.250 TL
12	4.460 TL

Konsept  
Serisi

005233 K  
006225 U



Buton Sayısı	005233 K Fiyatı	006225 U Fiyatı
4	2.250 TL	2.300 TL
5	2.460 TL	2.510 TL
6	2.670 TL	2.720 TL
7	2.880 TL	2.930 TL
8	3.090 TL	3.140 TL
9	3.300 TL	3.350 TL
10	3.510 TL	3.560 TL
11	3.720 TL	3.770 TL
12	3.930 TL	3.980 TL
13	4.140 TL	4.190 TL
14	4.350 TL	4.400 TL
15	4.560 TL	4.610 TL
16	4.770 TL	

Basic  
Serisi

004849



Buton Sayısı	004849 Fiyatı
2	1.650 TL
4	1.920 TL
6	2.190 TL
8	2.460 TL
10	2.730 TL
12	3.000 TL
14	3.270 TL
16	3.540 TL
18	3.810 TL
20	4.080 TL

Basic  
Serisi

004851 K  
004853 U



Buton Sayısı	004851 K Fiyatı	004853 U Fiyatı
8	2.150 TL	2.200 TL
10	2.420 TL	2.470 TL
12	2.690 TL	2.740 TL
14	2.960 TL	3.010 TL
16	3.230 TL	3.280 TL
18	3.500 TL	3.550 TL
20	3.770 TL	3.820 TL
22	4.040 TL	4.090 TL
24	4.310 TL	4.360 TL
26	4.580 TL	4.630 TL
28	4.850 TL	4.900 TL
30	5.120 TL	

## Audio4+nET ET SİSTEM TELEFONLAR



Ürün Kodu	4+n ET SERİSİ TELEFONLAR - GİZLİLİKSİZ	Fiyatı
001072	4+n Basic ET 300 Kapıcılı	1.300 TL

Ürün Kodu	4+n ET SERİSİ SANTRAL	Fiyatı
002336	ETS 302 Kapıcılı, Çift Zilli Santral	5.200 TL

ET Serisi santral fiyatlarına kapıcı şubesi dahil değildir. Kapıcı şubesi olarak 4+n Basic ET 300 kapıcı şubesi kullanılacaktır.

#### ÇİFT BUTONLU ZİL PANELİ

Basic  
Serisi

ET 004845



Buton Sayısı	ET 004845 Fiyatı
2	1.850 TL
4	2.120 TL
6	2.390 TL
8	2.660 TL
10	2.930 TL
12	3.200 TL
14	3.470 TL
16	3.740 TL
18	4.010 TL
20	4.280 TL

#### YAN SIRA ÇİFT BUTONLU ZİL PANEL

Basic  
Serisi

004851 K  
004853 U



Buton Sayısı	004851 K Fiyatı	004853 U Fiyatı
8	2.150 TL	2.200 TL
10	2.420 TL	2.470 TL
12	2.690 TL	2.740 TL
14	2.960 TL	3.010 TL
16	3.230 TL	3.280 TL
18	3.500 TL	3.550 TL
20	3.770 TL	3.820 TL
22	4.040 TL	4.090 TL
24	4.310 TL	4.360 TL
26	4.580 TL	4.630 TL
28	4.850 TL	4.900 TL
30	5.120 TL	

## SESLİ DİAFON PAKET FİYAT LİSTESİ

Basic  
Serisi

Daire Sayısı

	Audio4+nD KAPICISIZ KD - E	Audio4+nD KAPICISIZ E 12	Audio4+nET KAPICILI ET 300
1	7.450	7.450	8.350
2	8.050	8.050	7.050
3	8.920	8.920	11.220
4	9.520	9.520	12.520
5	10.390	10.390	14.090
6	10.990	10.990	15.390
7	11.860	11.860	16.960
8	12.460	12.460	18.260
9	13.330	13.330	19.830
10	13.930	13.930	21.130
11	14.800	14.800	22.700
12	15.400	15.400	24.000
13	16.270	16.270	25.570
14	16.870	16.870	26.870
15	17.740	17.740	28.440
16	18.340	18.340	29.740
17	19.210	19.210	31.310
18	19.810	19.810	32.610
19	20.680	20.680	34.180
20	21.280	21.280	35.480
21	23.220	23.220	38.120
22	23.820	23.820	39.420
23	24.690	24.690	40.990
24	25.290	25.290	42.290
25	26.160	26.160	43.860
İlave Daire	870	870	1.300
İlave Panel	1.820	1.820	200

\*Paket fiyatlarda; şube, çift zilli santral ve zil paneli dahildir. Kablo ve diğer sistem parçaları hariçtir.

\*4+nD ve 4+nET sistem Basic serisi ürünler, Konsept zil paneli ile de kullanılabilir.

\*Diafon sistemlerinde işçilik, malzeme tutarının %30'u oranındadır.

\*4+nET Sistemde Paket fiyatlara kapıcı şubesi dahil değildir. Kapıcı Şubesi ileve olacaksa Tablodaki ilave daire ve ilave panel tutarı paket fiyatına eklenmelidir

# Yüksek Teknolojili IP Ürünler (Android & Linux)

## Yüz Tanıma Sistemi

10.1"

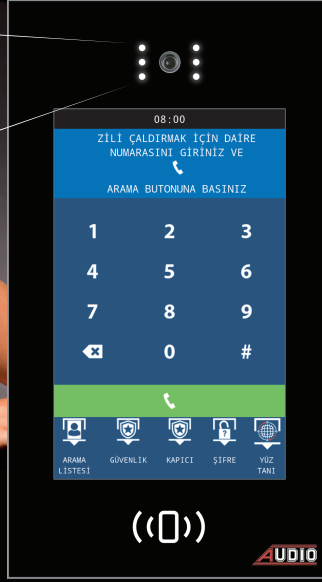

Dokunmatik Ekranlı  
Yüz Tanımalı

7"



Dokunmatik Ekranlı

4.3"

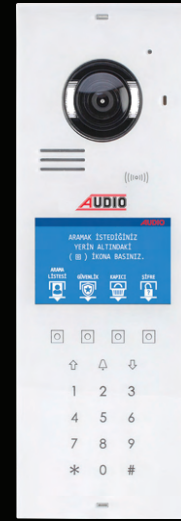

Dokunmatik Butonlu

4.3"



Mekanik Butonlu

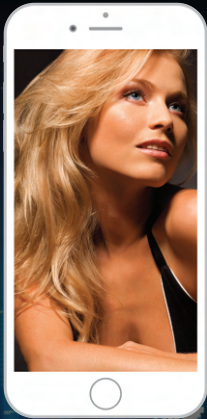

Siz Evde Yokken Misafiriniz Geldiğinde  
Cep Telefonunuzdan Misafiriniz ile  
Görüntülü Görüşebilirsiniz ve Kapıyı Açabilirsiniz

**YENİ  
YAKINDA**

## IP ÜRÜNLER (Linux)

4.3"

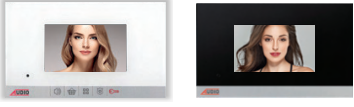

BEYAZ	SİYAH	4.3" SLİM IP LINUX GÖRÜNTÜLÜ DİAFONLAR	FİYAT
002600	002601	Mekanik Butonlu	3.300 TL
002602	002603	Dokunmatik Butonlu	3.600 TL
002604	002605	Dokunmatik Ekranlı Alarmlı	4.250 TL

7"

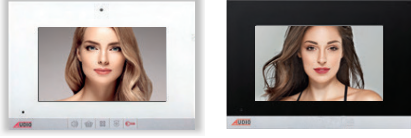

BEYAZ	SİYAH	7" SLİM IP LINUX GÖRÜNTÜLÜ DİAFONLAR	FİYAT
002614	002615	Mekanik Butonlu	4.500 TL
002618	002619	Dokunmatik Butonlu	4.700 TL
002622	002623	Dokunmatik Ekranlı Alarmlı	5.450 TL
002624	002625	Dokunmatik Ekranlı Alarmlı Kameralı	6.850 TL
001862L	001863L	Dokunmatik Ekranlı <b>Cepten Kontrollü Kablolu</b> Akıllı Ev Şubesi	5.850 TL
001862L-RL	001863L-RL	Dokunmatik Ekranlı <b>Cepten Kontrolsüz Kablolu</b> Akıllı Ev Şubesi	5.900 TL

10.1"

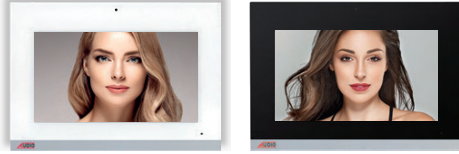

BEYAZ	SİYAH	10.1" SLİM IP LINUX GÖRÜNTÜLÜ DİAFONLAR	FİYAT
002634	002635	Dokunmatik Ekranlı Alarmlı	7.700 TL
002636	002637	Dokunmatik Ekranlı Alarmlı Kameralı	9.100 TL
001864L	001865L	Dokunmatik Ekranlı <b>Cepten Kontrollü Kablolu</b> Akıllı Ev Şubesi	8.000 TL

4.3"

7"

10.1"



BEYAZ	SİYAH	IP LINUX ve ANDROID ZİL PANELLERİ	FİYAT
002900L	002901L	4.3" Ekranlı Mekanik Butonlu (LINUX)	13.500 TL
002904L	002905L	4.3" Ekranlı Dokunmatik Butonlu (LINUX)	14.000 TL
002916L	002917L	7" Dokunmatik Ekranlı (LINUX)	18.000 TL
	002921	10.1" Dokunmatik Ekranlı-Yüz Tanıma Özellikli (ANDROID - Linux Diafonlarla da Uyumlu)	47.000 TL



ÜRÜN KODU	KONSOLLAR, TELEFONLAR, VİLLA PANELİ ve YÖNETİM YAZILIMI	FİYAT
002940	Güvenlik Konsolu	18.800 TL
002941	Resepsiyon Konsolu	18.800 TL
002942	Teknik Telefon	4.750 TL
002943	Asansör Telefonu	4.750 TL
002920	Villa Zil Paneli	8.500 TL
002945	Yönetim Yazılımı	8.000 TL
009052	IP Kamera	6.900 TL



ÜRÜN KODU	SWITCHLER	FİYAT
015167	4'lü PoE Switch	2.300 TL
015168	8'li PoE Switch	3.000 TL
015172	8'li Network Switch	1.800 TL
015173	16'li Network Switch	3.900 TL
015174	24'lü Network Switch	7.500 TL
015042	RJ 45 Jack (8'li Erkek - CAT-6 Uyumlu)	18 TL



ÜRÜN KODU	ASANSÖR BAĞLANTI CİHAZLARI ve FİBER DÖNÜŞTÜRÜCÜ	FİYAT
002944	Asansör Modülü	8.900 TL
015178	IP Asansör Cihazı Bağlantı Seti	7.300 TL
015180	CAT-5 Fiber Dönüştürücü	5.750 TL

## BAĞLANTI ŞEMASI - 1

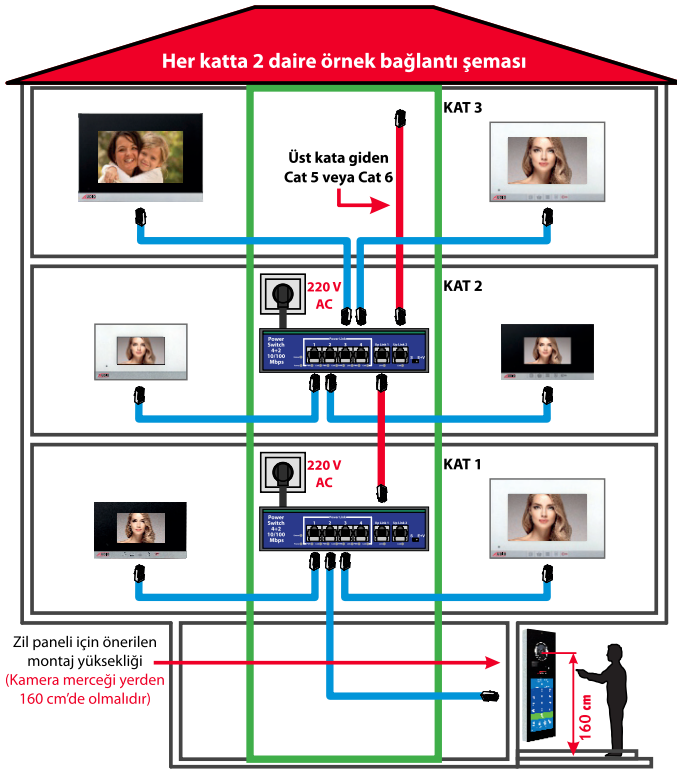

**Bağlantı Şeması -1**'de görüldüğü gibi katta iki daire var . Birinci kata power switch konuldu, 2 daire ve zil paneline power switch'ten cat kablolar çekildi, ikinci kata power switch konuldu, ikinci kattaki 2 daire ve üçüncü kattaki 2 daire cat kabloları çekildi. Bu tesisat yapısı ile sadece 8 adet power switch ile 15 kat çalıştırılabilir. Katlar arası kablo bağlantıları power switch üzerindeki UP-link konnektörlerinden yapılabilir ancak en fazla 8 adet power switch birbirine bağlanabilir.

## BAĞLANTI ŞEMASI - 2

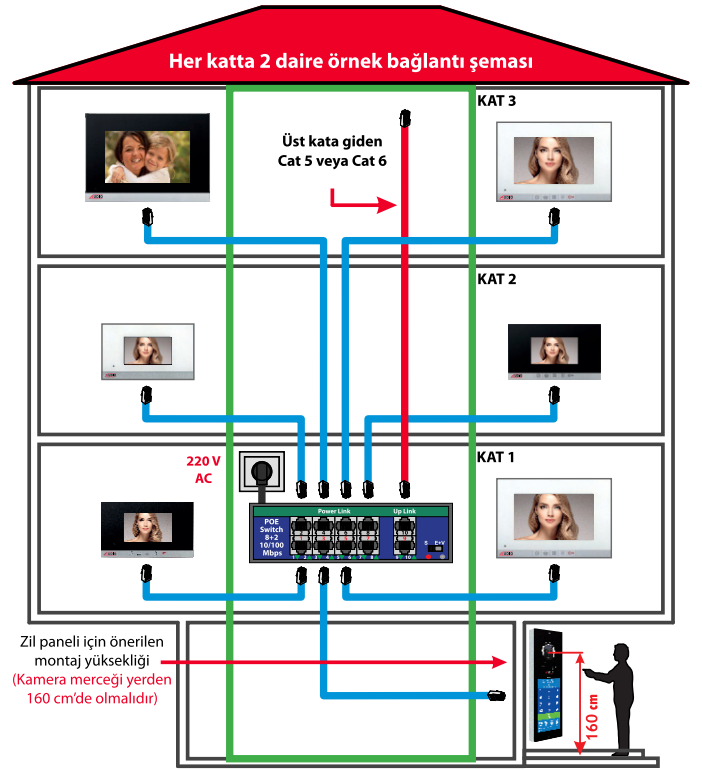

**Bağlantı Şeması -2**'de görüldüğü gibi katta iki daire var . Birinci kata power switch konuldu, Birinci, ikinci ve üçüncü katlarda bulunan 6 daire ve zil paneline power switch'ten cat kablolar çekildi. Bu tesisat yapısı ile sadece 8 adet power switch ile 24 kat çalıştırılabilir. Katlar arası kablo bağlantıları power switch üzerindeki UP-link konnektörlerinden yapılabilir ancak en fazla 8 adet power switch birbirine bağlanabilir.

## MONTAJ SIRASINDA DİKKAT EDİLMESİ GEREKEN HUSUSLAR

1. Her daireden şaftta bulunan Power Switch'e Cat5 veya Cat6 kablo ayrı ayrı çekilmelidir.
2. Power switch ile daire arası kablo mesafesi maksimum 100 metre olmalıdır ( her bir daire için ).
3. Power switch ile daireler arası kablolar Power Link ( 1 - 4 ) RJ-45 konnektörlerden yapılmalıdır.
4. Power switchler ve normal network switch arası kablolar UP-Link RJ-45 konnektörlerden yapılmalıdır.  
Kesinlikle Power Link konnektörlerinden yapılmamalıdır.
5. Her bir Power switch için şaftta **220 V AC topraklı priz** bırakılmalıdır.
6. Zil paneli kapı otomatığı bağlantısı için 2x0,75 kablo ve harici besleme (15 V AC) kullanılmalıdır.  
Panel için led aydınlatma kullanılacak ise harici 2x0,75 kablo ve besleme (24 V DC) kullanılmalıdır.

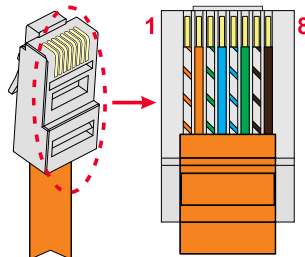
RJ-45  
KABLO SIRALAMASI

- 1- Turuncu-Beyaz
- 2- Turuncu
- 3- Yeşil-Beyaz
- 4- Mavi
- 5- Mavi-Beyaz
- 6- Yeşil
- 7- Kahverengi-Beyaz
- 8- Kahverengi

# Yüksek Teknolojili IP Ürünler (Android)

IP Android Akıllı Ev Sistemi **Bezne** İhtiyaç Olmadan  
**Cep Telefonundan** ve **Android Diafondan**  
Akıllı Evi Kontrol Eder

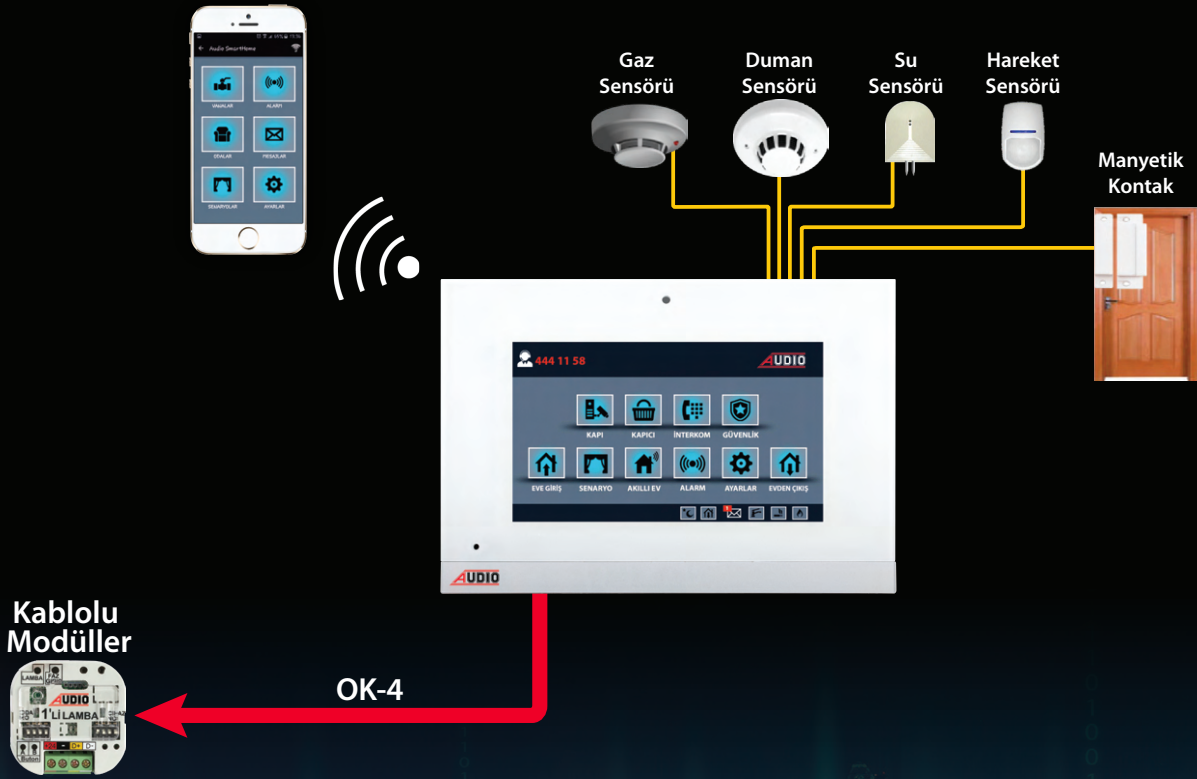

Android Diafon ve Cep Telefonunuzdan  
Akıllı Evinizi Kontrol Edebilirsiniz

**YENİ  
YAKINDA**

**Android Akıllı Ev Sistemi  
Bütün Audio Akıllı Ev Paketleri ile uyumludur.**

# 1'li Röle Modülü ile **Beyne** İhtiyaç Olmadan **Tek Dokunuşla** Evinizin Elektrikliğini Kesebilirsiniz

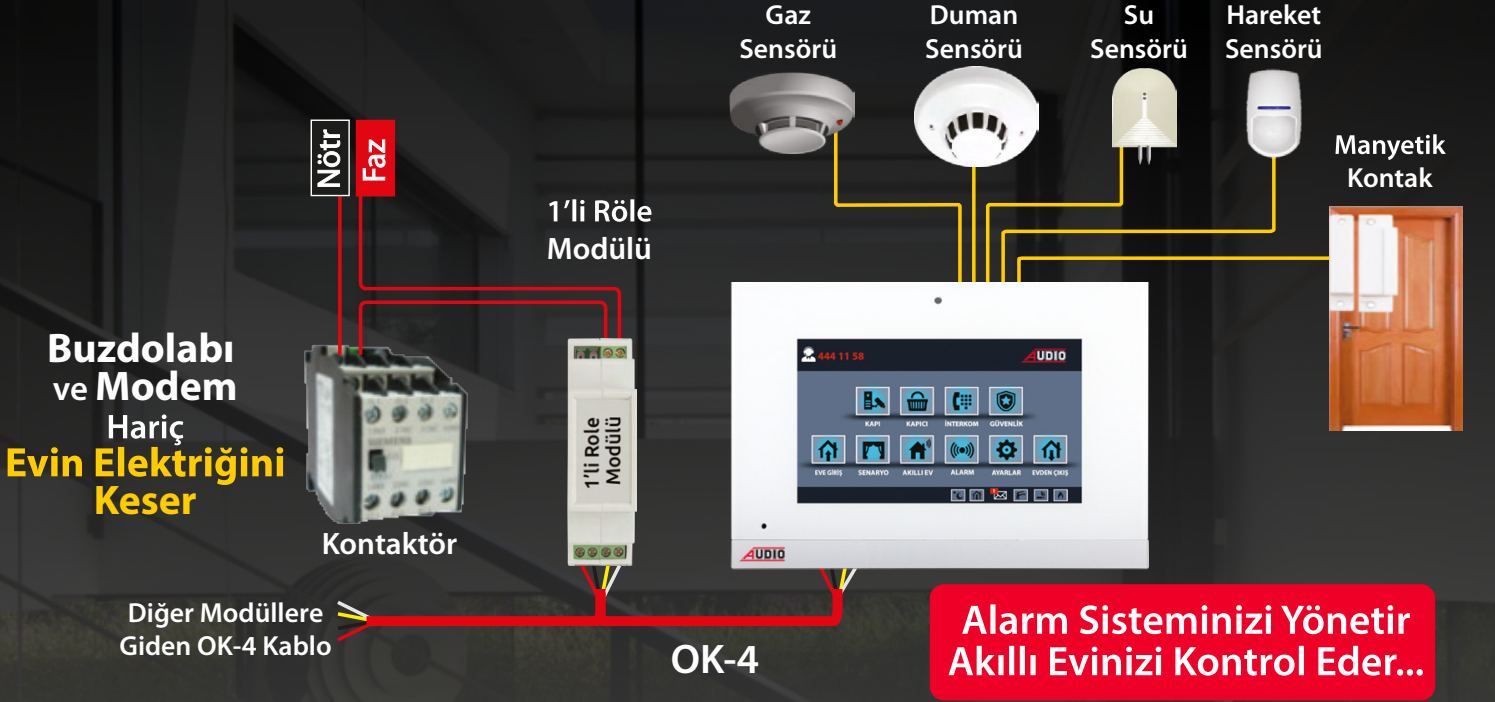

**Akıllı Ev Projelerinize Değer Katar, Daire Satışlarınızı Hızlandırır...**



**AUDIO**

**Akıllı Evinizi Cep Telefonu ile  
Dünyanın Her Yerinden Kontrol Edebilirsiniz**





## AKILLI EV SİSTEMİ ÜRÜNLERİ (Beyin Kullanmadan)



BEYAZ	SİYAH	SLİM BUS PLUS ve SLİM IP AKILLI EV ŞUBELERİ	FİYAT
001862L-RL	001863L-RL	IP LINUX 7" Dokunmatik Ekranlı Cepten Kontrolsüz (Kablolu)	5.900 TL
001810-1RL		1'li Röle Modülü (Evin Elektrliğini Açıp Kapatmak İçin Kullanılır)	2.480 TL

## AKILLI EV SİSTEMİ ÜRÜNLERİ (Beyin Kullanarak)



BEYAZ	SİYAH	SLİM BUS PLUS ve SLİM IP AKILLI EV ŞUBELERİ	FİYAT
001862	001863	BUS PLUS 7" Dokunmatik Ekranlı Cepten Kontrollü (Kablolu)	8.600 TL
001862L	001863L	IP LINUX 7" Dokunmatik Ekranlı Cepten Kontrollü (Kablolu)	5.850 TL



BEYAZ	SİYAH	SLİM BUS PLUS ve SLİM IP AKILLI EV ŞUBELERİ	FİYAT
001864	001865	BUS PLUS 10.1" Dokunmatik Ekranlı Cepten Kontrollü (Kablolu)	11.500 TL
001864L	001865L	IP LINUX 10.1" Dokunmatik Ekranlı Cepten Kontrollü (Kablolu)	10.500 TL



ÜRÜN KODU	AKILLI EV BEYİN ve GÜÇ KAYNAKLARI	FİYAT
001810	Beyin	4.900 TL
001819	Güç Kaynağı (24 V DC - 2.5 A) - (Beyin ve Modüller için)	2.600TL
001818	Güç Kaynağı (12 V DC - 1 A) - (Sensörler için)	1.190 TL
001825	Güç Kaynağı (24 V DC - 2.5 A / 12 V DC - 1 A)	3.300 TL

Anahtar Arkası Modüller

Pano Tipi Modüller



IR Modülü

Termostat Modülü



ANAHTAR ARKASI ve PANO TİPİ MODÜLLER	ANAHTAR ARKASI	FİYAT	PANO TİPİ	FİYAT
1'li Lamba Modülü	001801	1.600 TL	001801-PT	1.600 TL
2'li Lamba Modülü	001802	1.900 TL	001802-PT	1.900 TL
Perde / Panjur Modülü	001803	1.900 TL	001803-PT	1.900 TL
Dimmer Modülü	001804	1.600 TL		
Priz Modülü	001805	1.900 TL	001805-PT	1.900 TL
Klima Modülü	001806	1.900 TL	001806-PT	1.900 TL
Kombi Modülü	001807	1.650 TL	001807-PT	1.650 TL
IR Modülü	001808	2.300 TL		
İnput Modülü	001809	1.200 TL		
Termostat Modülü	001828	3.100 TL		

\* Tablodaki kodlar Light Anahtara göredir. Aç-Kapa Anahtar kullanılacaksa siparişlerinizde kodların sonuna "-N" (normal anahtar) kodu eklenmelidir. Fiyat Farkı Yoktur.

\* Tablodaki pano tipi modüllerde; anahtar kabloları sigorta panosuna geliyorsa siparişlerinizde "PT" kodunun sonuna "-B" kodu eklenmelidir. Fiyat Farkı Yoktur.



ÜRÜN KODU	ALARM SENSÖRLERİ	FİYAT
001813	Manyetik Kontak	400 TL
001813A	Manyetik Kontak (Gömme Tipi)	400 TL
001814	Hareket Sensörü	1.320 TL
001815	Duman Sensörü	2.800 TL
001816	Gaz Sensörü	3.000 TL
001817	Su Sensörü	1.350 TL



ÜRÜN KODU	VANALAR	FİYAT
001844	Küresel Vana (Vanaları Elektrikle Açıp Kapatmak İçin Vanalara Takılır)	1.900 TL
001820	Elektrikli Gaz Vanası (Tork Marka)	2.600 TL
001821	Elektrikli Su Vanası (Tork Marka)	14.000 TL



ÜRÜN KODU	UPS ve ACCESS POINT	FİYAT
001823	UPS (600 Watt)	7.000 TL
001822	UPS (1000 Watt)	16.500 TL
001824	Access Point	2.500 TL



ÜRÜN KODU	KABLO ve KASALAR	FİYAT
060018	OK-4 (Otomasyon Kablosu)	54 TL
020491	Anahtar Kasası	40 TL
020492	Anahtar Kasası Kapağı	20 TL

**BAĞLANTI ŞEMALARİ** için 34 - 39. sayfaları inceleyebilirsiniz.

# Cepten Kontrollü Kablolu Akıllı Ev Paket Fiyatları



Aşağıdaki Paketler Bus Plus ve IP Linux Akıllı Ev Sistemlerinde Kullanılabilir

**AKILLI EV BAŞLANGIÇ PAKETİ - 8.600 TL** **Tavsiye Edilen İşçilik Fiyatı : 800 TL**  
(Kablo ve Boru Tesisatı Hariç)

	Otomasyon Beyni <b>4.900 TL</b> 001810
	12V-24V Güç Kaynağı <b>3.300 TL</b> 001825
	Manyetik Kontak <b>400 TL</b> 001813

**PAKET ÖZELLİKLERİ**

1	Cep Telefonu ve Tablet ile Heryerden Kontrol Edilebilir
2	Görüntülü Diafon ile Akıllı Ev Kontrol Edilebilir
3	Uzaktan Cep Telefonu ile Elektrikli Kesme Özelliği (Kontaktör ile)
4	Uzaktan Cep Telefonu ile Suyu Kesme Özelliği (Elektrikli Su Vanası ile)
5	Uzaktan Cep Telefonu ile Gazı Kesme Özelliği (Elektrikli Gaz Vanası ile)
6	Hırsız Alarm Özelliği ve Cep Telefonuna Bildirim
7	Eve Giriş ve Evden Çıkış Senaryosu Ayarlanabilir

**FULL GÜVENLİK PAKETİ - 7.150 TL** **Tavsiye Edilen İşçilik Fiyatı : 600 TL**  
(Kablo ve Boru Tesisatı Hariç)

	Duman Sensörü <b>2.800 TL</b> 001815
	Gaz Sensörü <b>3.000 TL</b> 001816
	Su Sensörü <b>1.350 TL</b> 001817

**PAKET ÖZELLİKLERİ**

1	Duman Algılandığında Alarm Devreye Girmesi - Güvenliğe ve Cep Telefonuna Bildirim
2	Gaz Kaçağı Algılandığında Gazı Kesme Özelliği - Güvenliğe ve Cep Telefonuna Bildirim
3	Su Kaçağı Algılandığında Suyu Kesme Özelliği - Güvenliğe ve Cep Telefonuna Bildirim

(Akıllı Ev Başlangıç Paketine İlave Olarak)

**ENERJİ TASARRUFU PAKETİ - 3.550 TL** **Tavsiye Edilen İşçilik Fiyatı : 400 TL**  
(Kablo ve Boru Tesisatı Hariç)

	Klima Modülü <b>1.900 TL</b> 001806
	Kombi Modülü <b>1.650 TL</b> 001807

**PAKET ÖZELLİKLERİ**

1	Uzaktan Cep Telefonu ile Klimayı Açma/Kapatma Özelliği
2	Uzaktan Cep Telefonu ile Kombiyi Açma/Kapatma Özelliği

(Akıllı Ev Başlangıç Paketine İlave Olarak)

**KONFOR PAKETİ - 5.400 TL** **Tavsiye Edilen İşçilik Fiyatı : 600 TL**  
(Kablo ve Boru Tesisatı Hariç)



	1'li Lamba Modülü <b>1.600 TL</b> 001801
	2'li Lamba Modülü <b>1.900 TL</b> 001802
	Perde/Panjur Modülü <b>1.900 TL</b> 001803

**PAKET ÖZELLİKLERİ**

1	Görüntülü Diafon ile Lambaları Açma / Kapatma Özelliği
2	Görüntülü Diafon ile Perdeleri Açma / Kapatma Özelliği
3	Görüntülü Diafon ile İkili Lambayı Açma / Kapatma Özelliği

(Akıllı Ev Başlangıç Paketine İlave Olarak)

# Bağlantı Şemaları

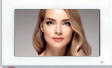
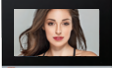
	Akıllı Ev Şubeleri	Bus Plus	IP Linux
7"	 	Beyaz - 001862 Siyah - 001863 <b>8.600 TL</b>	Beyaz - 001862L Siyah - 001863L <b>5.850 TL</b>
10.1"	 	Beyaz - 001864 Siyah - 001865 <b>11.500 TL</b>	Beyaz - 001864L Siyah - 001865L <b>10.500 TL</b>

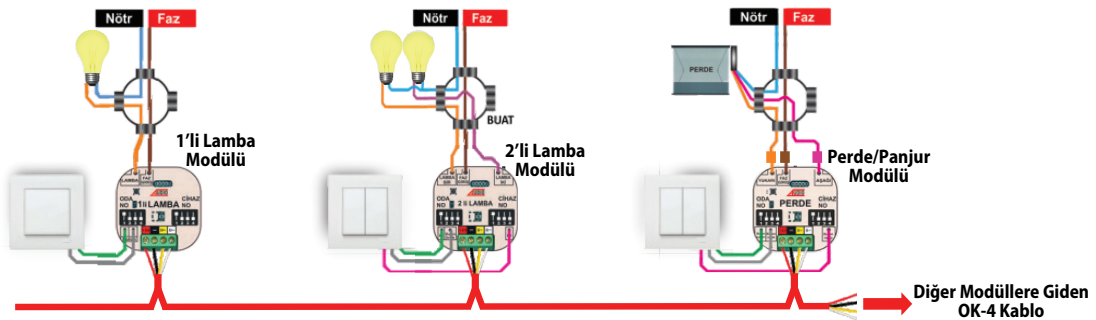
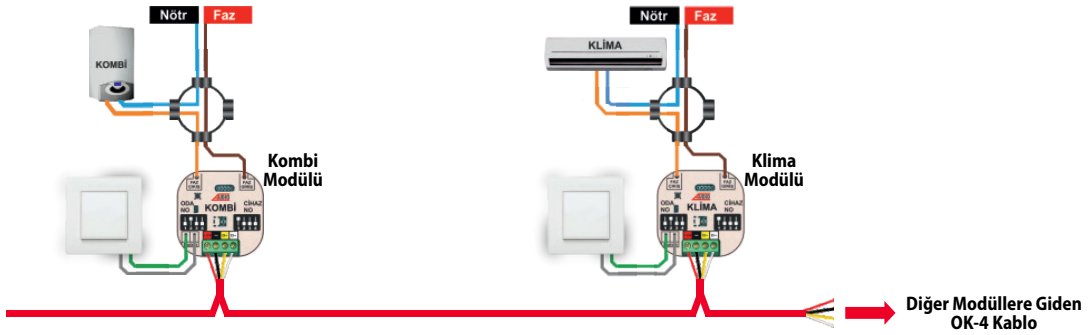
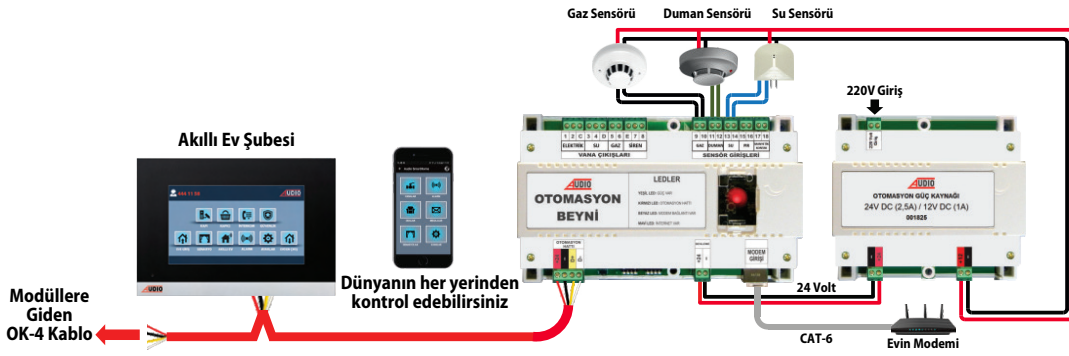
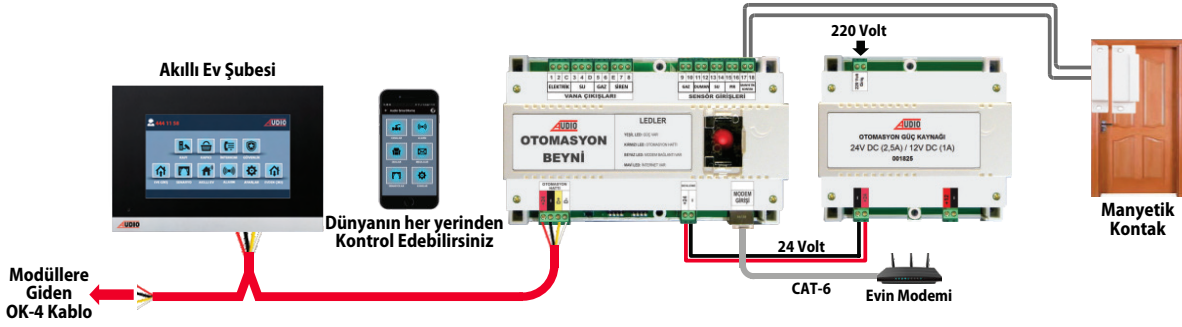

# FULL GÜVENLİKLİ, ENERJİ TASARRUFLU, KONFORLU AKILLI EV MONTAJ VE BAĞLANTI ŞEMASI

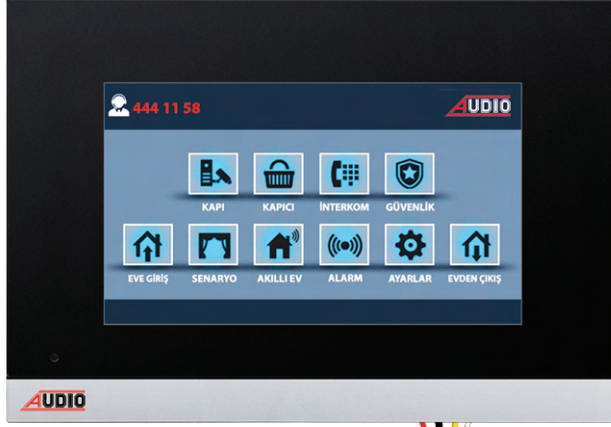

CEP TELEFONU



DÜNYANIN HER YERİNDEN  
KONTROL EDEBİLİRSİNİZ

## 3- ENERJİ TASARRUFU PAKETİ

KOMBİ BAĞLANTISI

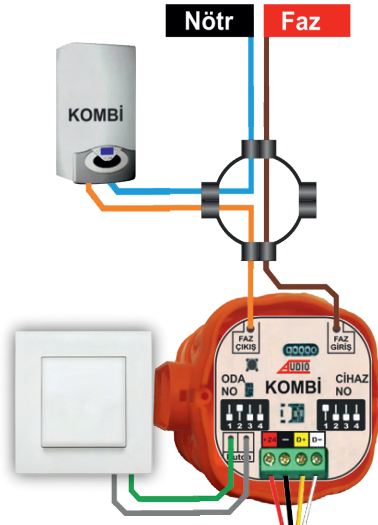

KLİMA BAĞLANTISI

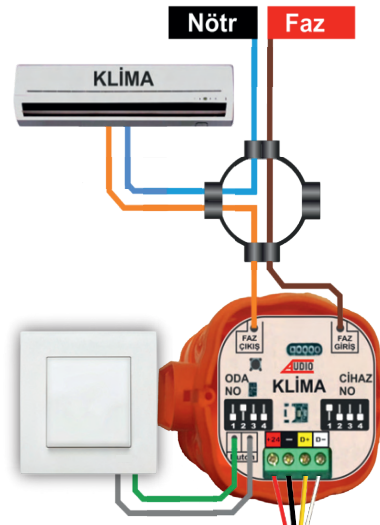

OTOMASYON KABLOSU (OK-4)



## OTURMA ODASINDA BULUNAN 2 ADET 1'Li LAMBAYI KODLAMA ÖRNEĞİ

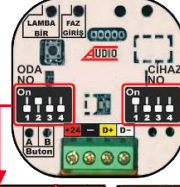

### ODA NO TABLOSU

Modülün hangi odaya takılacağını ayarlamak amacı ile kullanılacak tablo

ODA NO	CİHAZ NO
ODA İSİMLERİ TABLOSU	CİHAZ NUMARALARI TABLOSU
Salon	Cihaz-1
Hol	Cihaz-2
WC	Cihaz-3
Misafir Odası	Cihaz-4
Çalışma Odası	Cihaz-5
Oturma Odası	Cihaz-6
Yatak Odası-1	Cihaz-7
Yatak Odası-2	Cihaz-8
Çocuk Odası-1	Cihaz-9
Çocuk Odası-2	Cihaz-10
Mutfak-1	Cihaz-11
Mutfak-2	Cihaz-12
Banyo-1	Cihaz-13
Banyo-2	Cihaz-14
Ebeveyn Banyo	Cihaz-15

### CİHAZ NO TABLOSU

Odaya takılan aynı modülden kaçınıcı olduğunu ayarlamak amacı ile kullanılacak tablo

**Size gelen modüllerin hepsi Cihaz-1 olarak kodlanmıştır.**

### BİRİNCİ LAMBA MODÜLÜ

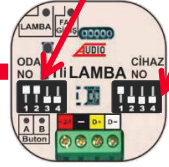

### OTURMA ODASINDAKİ BİRİNCİ LAMBAYI KODLAMA

- Birinci Lamba modülünün üzerindeki **ODA NO** yazan switch tabloda Oturma Odası yanında bulunan switch resmi ile aynı pozisyonda ayarlanır. Böylece modül Oturma odası modülü olur.
- Birinci Lamba modülünün üzerindeki **CİHAZ NO** zaten Cihaz-1 olarak kodludur. Fabrikadan ayarlı gelmektedir.

Böylece Oturma Odasındaki birinci Lambayı kodlamış ve işlemi bitirmiş oldunuz.

### İKİNCİ LAMBA MODÜLÜ

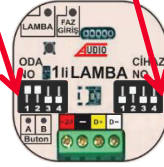

### OTURMA ODASINDAKİ İKİNCİ LAMBAYI KODLAMA

- İkinci Lamba modülünün üzerindeki **ODA NO** yazan switch tabloda Oturma Odası yanında bulunan switch resmi ile aynı pozisyonda ayarlanır. Böylece modül Oturma odası modülü olur.
- İkinci Lamba modülünün üzerindeki **CİHAZ NO** yazan switch Cihaz No tablosundaki Cihaz-2 yanında bulunan switch ile aynı pozisyonda ayarlanır.

Böylece Oturma Odasındaki ikinci Lambayı kodlamış ve işlemi bitirmiş oldunuz.

### ÖNEMLİ NOT

**1. Aynı odaya takılan farklı modüllerin Cihaz numarası, Cihaz-1 ile başlar. Örneğin Oturma Odası 'na Lambaya ilave olarak Perde modülü takılacaksa, Perde Cihaz Numarası Cihaz-1 olarak ayarlanmalıdır.**

**2. Farklı odaya takılan ürünlerin Cihaz numarası, Cihaz-1 ile başlar. Örneğin Salona takılacak Lamba modülünün birincisi Cihaz-1 ile başlamalıdır. Mutfığa takılacak Lamba modülünün birincisi de Cihaz-1 ile başlamalıdır.**

# ELEKTRİKÇİLERİN ÇIRAKLARI artık OTOMASYON TAKACAK!

ELEKTRİKÇİLERİN  
ÇIRAKLARI  
ZATEN RENGİ RENGİNE BAĞLIYOR...

DT 8

ELEKTRİKÇİLERİN  
ÇIRAKLARI RENGİ  
RENGİNE BAĞLAYACAK...

OTOMASYON (OK-4)  
KABLOSU

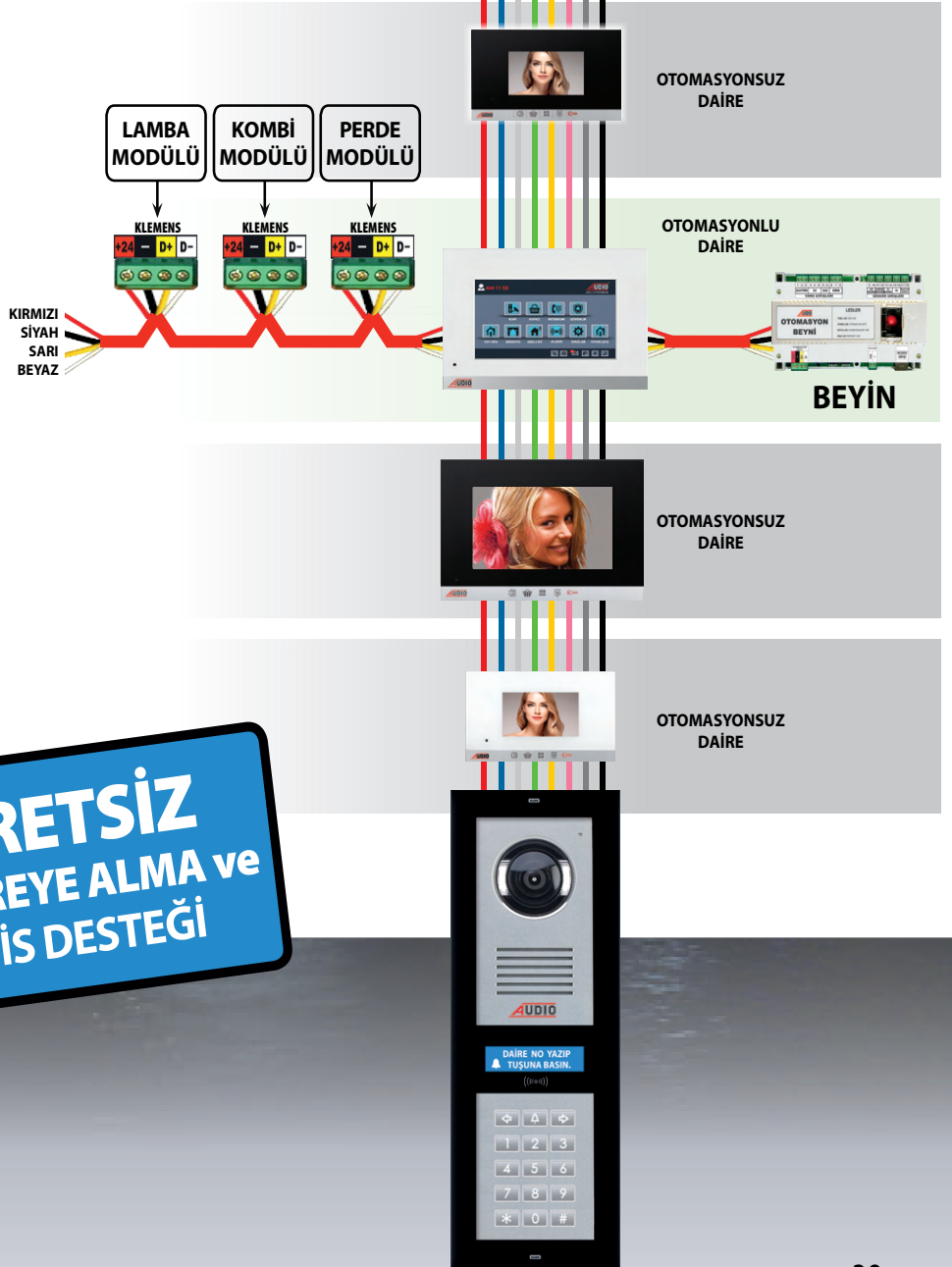

ÜCRETSİZ  
DEVREYE ALMA ve  
SERVİS DESTEĞİ

