

**GÜVENLİK
KONFOR
ESTETİK**

**FİYAT LİSTESİ
31 Aralık
2024-3**

GÖRÜNTÜLÜ

4.3" Görüntülü Diafonlar

Ürün Kodu	Sayfa	Fiyat
001142	16	3.620
001143	16	3.770
001144	16	4.000
001145	16	4.200
001180	16	3.290
001180B	16	2.940
001181	16	3.290
001181C	16	3.090
001182	16	3.850
001183	16	3.850
001184	16	4.230
001184D	16	5.000
001185	16	4.230
001185D	16	5.000
001198	16	3.290
001198B	16	2.940
001199	16	3.290
001199C	16	3.090

7" Görüntülü Diafonlar

Ürün Kodu	Sayfa	Fiyat
001188B	16	4.370
001189C	16	4.720
001188	16	5.050
001189	16	5.050
001190	16	5.580
001191	16	5.580
001192	16	6.180
001193	16	6.180
001194	16	10.600
001195	16	10.600
001194A	16	12.550
001195A	16	12.550
001862	16	12.700
001863	16	12.700
001862Z	16	11.150
001863Z	16	11.150

10.1" Görüntülü Diafonlar

Ürün Kodu	Sayfa	Fiyat
001196	16	15.500
001197	16	15.500
001196Z	16	13.870
001197Z	16	13.870
001864	16	16.000
001865	16	16.000
001864Z	16	14.620
001865Z	16	14.620

Sesli Dijital Diafonlar

Ürün Kodu	Sayfa	Fiyat
001439	16	2.260
001215	16	2.540
001217	16	2.650

Zil Panelleri

Ürün Kodu	Sayfa	Fiyat
003002	18	10.310
003003	18	12.360
003004	18	12.000
003005	18	14.000
003006	18	19.000
003007	18	19.000
003014	18	11.760
003015	18	13.720
003485	18	18.470
003491	18	18.100
008312	18	12.360
008317 E02	19	8.140
008317 E04	19	8.560
008318	19	8.980
008324 E10	19	3.800
008324 E12	19	4.220
008324 E14	19	4.640
008324 E16	19	5.060
008326	19	5.650
008328 E08	19	9.400
008328 E10	19	9.820
008331	19	7.000
008332	19	9.200
008333	19	5.500
008430	19	7.240
008564	19	3.400
008565	19	4.900

Villa Setler

Ürün Kodu	Sayfa	Fiyat
001460	23	14.110
001461A	23	15.840
001462	23	24.130
001463	23	14.110
001464A	23	15.840
001465	23	24.130

Giriş Kontrol Üniteleri

Ürün Kodu	Sayfa	Fiyat
001424	17	2.700
001425	17	3.750
AU-P Card	17	50
AU-PKey	17	60

Diafon Askı Aparatları

Ürün Kodu	Sayfa	Fiyat
001283	17	90
001285	17	270
001285B	17	140
001286	17	500

Zil Paneli Çerçeveleri

Ürün Kodu	Sayfa	Fiyat
001280A	18	4.150
001280AT	18	8.000
001280B	18	4.150
001280GD	18	8.000
001280GM	18	8.000
001280GR	18	4.150
001280KR	18	12.000
001281	18	600
001281A	18	4.150
001281AT	18	8.000
001281B	18	4.150
001281GD	18	8.000
001281GM	18	8.000
001281GR	18	4.150
001281KR	18	12.000
001282	18	4.000
001282A	18	4.000
001284	18	4.000
001284A	18	4.000
001294	19	620
001316	19	4.200
001317	19	5.400
001317A	19	7.900
001317B	19	10.400
001360	19	4.350
001361	19	5.700
001361A	19	8.200
001361B	19	10.700

Sistem Ürünleri

Ürün Kodu	Sayfa	Fiyat
001022	17	2.170
001034	17	1.990
001036	17	1.900
001218	17	3.600
001219	17	9.400
001328	17	680
001374	17	1.412
001378	17	6.600
002429	17	3.400
002444	17	2.160
002445	17	2.170
009043A	17	7.350
060001	17	94

SESLİ

Sesli Diafonlar

Ürün Kodu	Sayfa	Fiyat
001012	24	1.000
001013	24	1.050
001016	24	1.500
001033	26	850
001072	26	1.900
001223	24	850
001226	24	800
001227	26	850

Santraller

Ürün Kodu	Sayfa	Fiyat
002020	24	5.900
002268	24	8.200
002269	24	9.500
002282	26	7.500
002336	26	7.800

Konsept Sesli Zil Panelleri

Ürün Kodu	Sayfa	Fiyat
004813E E01	24	2.950
004813E E02	24	3.270
004813E E03	24	3.590
004813E E04	24	3.910
004813E E05	24	4.230
004813E E06	24	4.550
004813E E07	24	4.870
004813E E08	24	5.190
004813E E09	24	5.510
004813E E10	24	5.830
004813E E11	24	6.150
004813E E12	24	6.470
005233E E04	24	3.150
005233E E05	24	3.470
005233E E06	24	3.790
005233E E07	24	4.110
005233E E08	24	4.430
005233E E09	24	4.750
005233E E10	24	5.070
005233E E11	24	5.390
005233E E12	24	5.710
005233E E13	24	6.030
005233E E14	24	6.350
005233E E15	24	6.670
005233E E16	24	6.990
006225E E04	24	3.210
006225E E05	24	3.530
006225E E06	24	3.850
006225E E07	24	4.170
006225E E08	24	4.490
006225E E09	24	4.810
006225E E10	24	5.130
006225E E11	24	5.450
006225E E12	24	5.770
006225E E13	24	6.090
006225E E14	24	6.410
006225E E15	24	6.730

İÇİNDEKİLER

ÜRÜN TANITIM VE ÖLÇÜLER

4 - 15

GÖRÜNTÜLÜ DİAFONLAR

16 - 17

ZİL PANELLERİ
ve PANEL ALTLIKLARI

18 - 19

BUS PLUS SİSTEM ÜRÜNLERİ
ve PAKET FİYAT LİSTESİ

20 - 21

VİLLA SETLER

22 - 23

SESLİ DİAFONLAR
ve TELEFONLAR

24 - 27

IP LINUX ÜRÜNLER

28 - 29

IP SİSTEM BAĞLANTI ŞEMALARI

30 - 31

AKILLI EV SİSTEMLERİ
ve BAĞLANTI ŞEMALARI

32 - 39



**Görüntülü
DİAFONLARINIZ**

**Mutfaktaki Modern
Ankastre Cihazlarla Uyumlu**



**Görüntülü
DİAFONLARINIZ**

**Salondaki
Modern Mobilyalarla Uyumlu**

Metalik BOYALI SLİM GÖRÜNTÜLÜ DİAFONLARINIZ

ÜRÜN
TANITIM
VE
ÖLÇÜLER

4.3" SLİM Dokunmatik veya Mekanik Butonlu

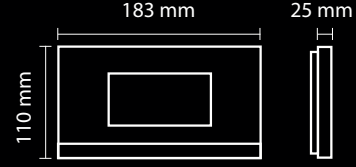
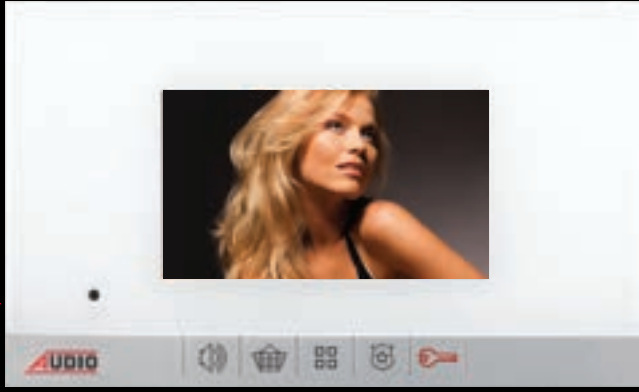

7" Dokunmatik Butonlu

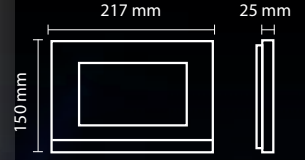
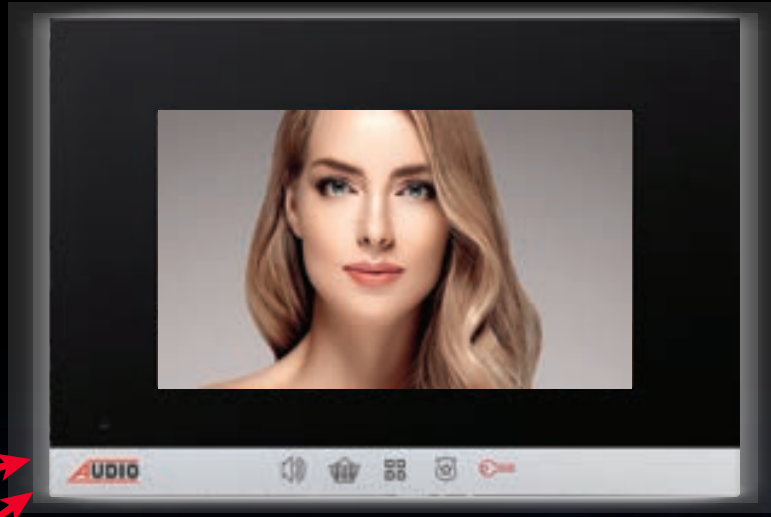

10.1" Dokunmatik Ekranlı

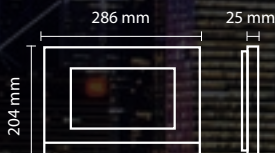

Metalik Boyalı SLİM Görüntülü Diafonlar

Siyah veya Beyaz Cam
Metalik Boyalı Gövde
Metalik Boyalı çita

4.3"

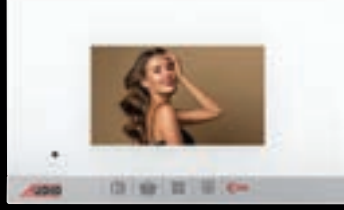

7"



- 10- Metalik Boyalı Gövde
- 9- Siyah ve Beyaz Renk Seçeneği
- 8- Sıva üstü ve Sıva Altı Kullanım
- 7- İnce ve Zarif Tasarım
- 6- Akrilik Cam(2mm)
- 5- 2Yıl Garanti
- 4- Yüksek Görüntü ve Ses Kalitesi
- 3-Güvenlik ve Daireler Arası Görüşme
- 2- 10 farklı zil melodisi
- 1- Dayanıklı Gövde

YENİ SLİM ve MODERN Görüntülü Diafonlar

4.3" Slim



4.3" Modern



Siyah Cam
Beyaz Gövde
Metalik Boyalı çita



7" Slim



- 10- Metalik Boyalı Gövde
- 9- Siyah ve Beyaz Renk Seçeneği
- 8- Sıva üstü Kullanım
- 7- İnce ve Zarif Tasarım
- 6- Akrilik Cam(2mm)
- 5- 2Yıl Garanti
- 4- Yüksek Görüntü ve Ses Kalitesi
- 3-Güvenlik ve Daireler Arası Görüşme
- 2- 10 farklı zil melodisi
- 1- Dayanıklı Gövde

Işıklı Sıva Altı Panel Altlıkları MAVİ ve BEYAZ Işıklı

AKRİLİK ÇERÇEVE

SİYAH

BEYAZ

GRI



ALÜMİNYUM ÇERÇEVE

GOLD

GÜMÜŞ

ANTRASİT



PASLANMAZ ÇERÇEVE

KROM



d: 8 mm

←180 mm→

384 mm

Beyaz SLİM Görüntülü Diafonlar

ÜRÜN
TANITIM
VE
ÖLÇÜLER

4.3"

4.3"



7"

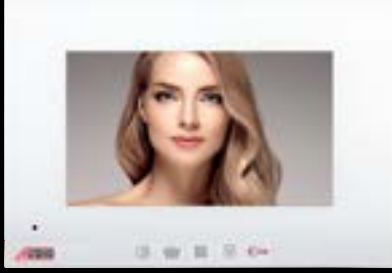

Beyaz Cam
Beyaz Gövde
Beyaz Çıta

- 8- Sıva üstü ve Sıva Altı Kullanım
- 7- İnce ve Zarif Tasarım
- 6- Akrilik Cam(2mm)
- 5- 2Yıl Garanti
- 4- Yüksek Görüntü ve Ses Kalitesi
- 3-Güvenlik ve Daireler Arası Görüşme
- 2- 10 farklı zil melodisi
- 1- Dayanıklı Gövde

Beyaz MODERN Görüntülü Diafonlar

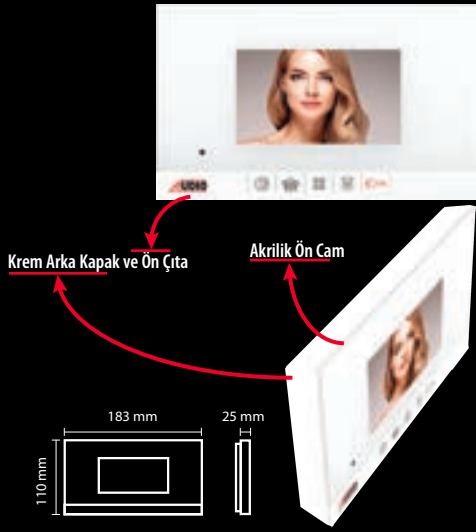

Beyaz Cam
Beyaz Gövde
Beyaz Çıta

- 6- Akrilik Cam(2mm)
- 5- 2Yıl Garanti
- 4- Yüksek Görüntü ve Ses Kalitesi
- 3-Güvenlik ve Daireler Arası Görüşme
- 2- 10 farklı zil melodisi
- 1- Dayanıklı Gövde

Işıklı Sıva Üstü Panel Altlıkları **MAVİ** ve **BEYAZ** Işıklı



SIVA ÜSTÜ Işıklı Altlıkla Monte Edilebilir...

YAPILARINIZIN Girişinde 5 Yıldızlı Konfor

0,8cm

**İŞIKLI
İnce, Zarif
Sıva Altı
ZİL PANELİ
ALTIKLARI**

Krom
Çerçeve



384 mm

180 mm

342 mm

70mm

149mm

Panel Altlığının **MONTAJI ÇOK KOLAY**
ELEKTRİKÇİLERİNİZ Rahatlıkla Yapabilir

Tüm zeminler için şık ve estetik çözümler...

SİYAH ZEMİN



AÇIK GRİ ZEMİN



KOYU GRİ ZEMİN



SARIMTIRAK ZEMİN



8

Bütün Zil Panelleri Sıva Altı montaj edilebilir.

SIVA ALTI KOLAY MONTAJ

Granit veya Mermer zemine hiç hasar vermez



Tavsiye Edilen Montaj Fiyatı = **1.400 TL**

AKRİLİK ÇERÇEVE

ALÜMİNYUM ÇERÇEVE

PASLANMAZ ÇERÇEVE

SIYAH

BEYAZ

GRI

GOLD

GÜMÜŞ

ANTRASİT

KROM

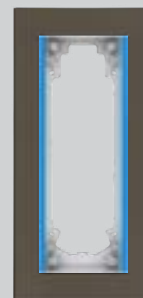
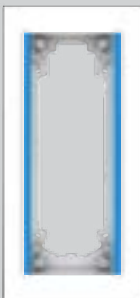

Mavi veya **Beyaz** Işıklıdır.

YAPILARINIZIN Girişinde 5 Yıldızlı Konfor

2,5cm
IŞIKLI
Şık, Estetik
Sıva Üstü
ZİL PANELİ
ALTLIKLARI



2 Vida ile Duvarı
Kırmadan Montaj



Panel Altlığının **MONTAJI ÇOK KOLAY**
ELEKTRİKÇİLERİNİZ Rahatlıkla Yapabilir

Tüm zeminler için şık ve estetik çözümler...

SİYAH ZEMİN



AÇIK GRİ ZEMİN



KOYU GRİ ZEMİN



SARIMTIRAK ZEMİN



SIVA ÜSTÜ KOLAY MONTAJ

Granit veya Mermer zemine hiç hasar vermez



Tavsiye Edilen Montaj Fiyatı = **600 TL**

Mavi Işıklı

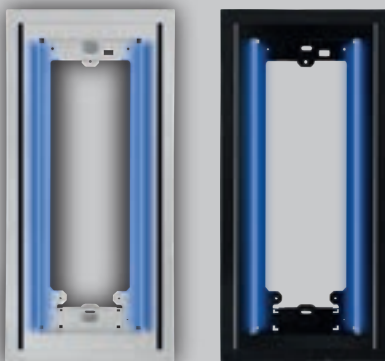

Beyaz Işıklı

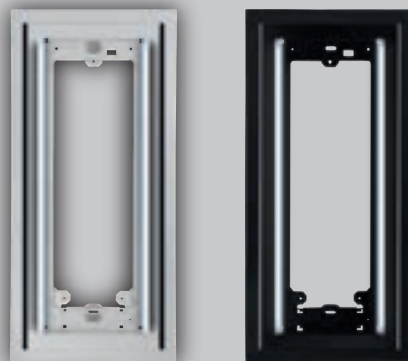

Zil Paneli ve Aksesuar Ölçüleri Tablosu



Konsept Dekoratif Işık Takılabilen Sıva Üstü Aparatlar

Basic Dekoratif Işık Takılabilen Sıva Üstü Aparatlar

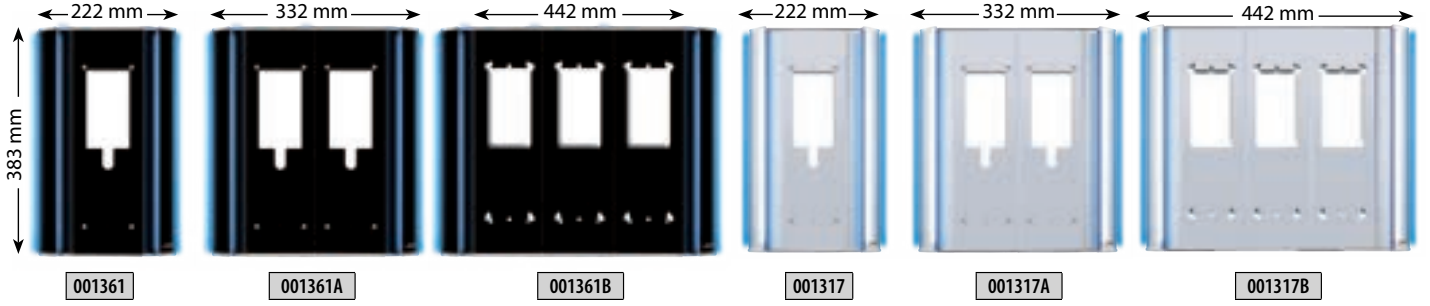

Konsept ve Basic Çevirme Aparatı

Yeni Işıklı Sıva Altı ve Sıva Üstü Panel Altlıkları

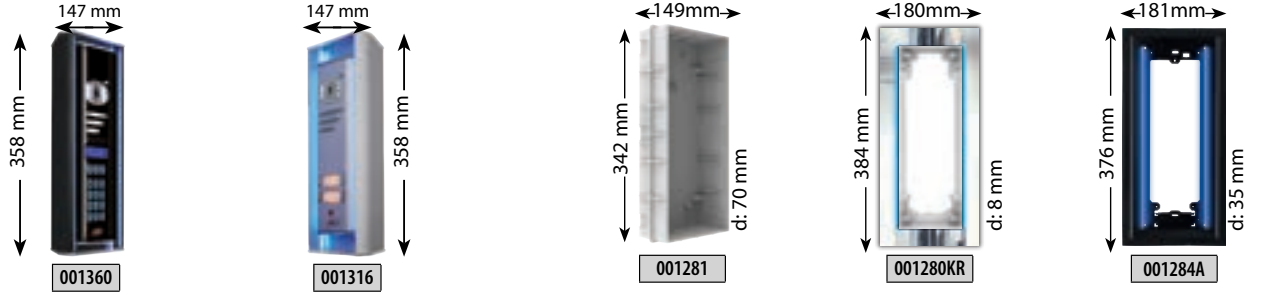

Villa Panelleri Altlık ve Çevirme Aparatları

Giriş Kontrol Üniteleri

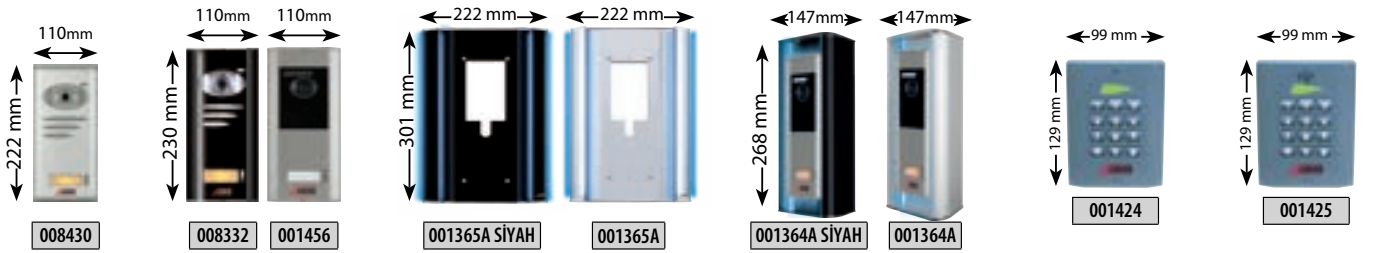

ÇEVİRME APARATI KULLANIM ŞEKLİ

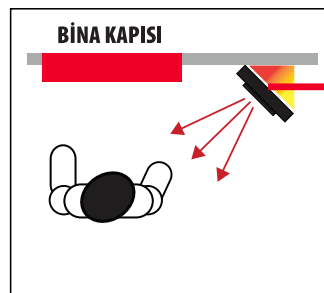
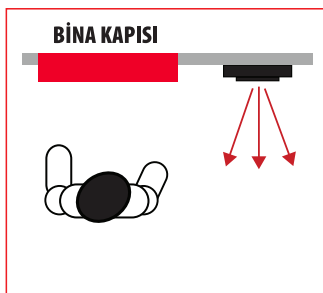
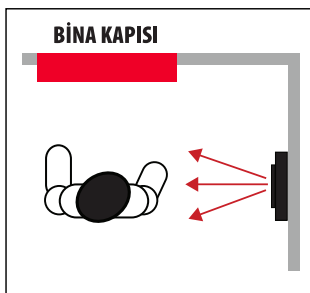

Zil Paneli Boy Standartları Tablosu

286mm BOY STANDARTLI BASIC **GÖRÜNTÜLÜ** PANELLER

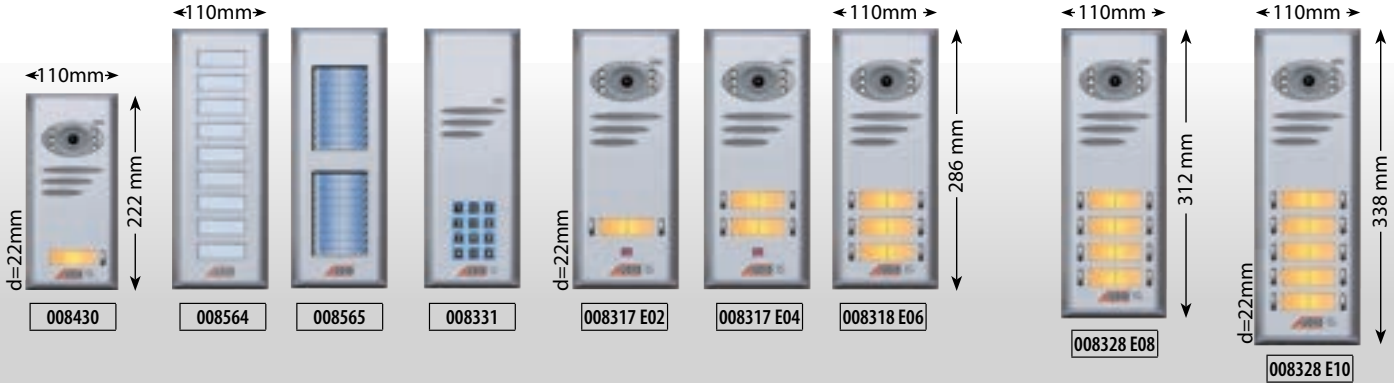

286mm BOY STANDARTLI BASIC **GÖRÜNTÜLÜ** PANEL ÖRNEK KOMBİNASYONLARI



TEK SIRA	
Panel Ölçüsü (mm)	Buton Sayısı
222 mm	1
286 mm	2
286 mm	4
286 mm	6
312 mm	8
338 mm	10

ÇİFT SIRA		
Buton Sayısı	1.Sıra Panel	2.Sıra Panel
12	2	10
14	4	10
16	4	12
18	4	14
20	4	16

ÜÇ SIRA			
Buton Sayısı	1.Sıra Panel	2.Sıra Panel	3.Sıra Panel
22	2	10	10
24	4	10	10
26	4	10	12
28	4	12	12
30	4	12	14
32	4	14	14
34	4	14	16
36	4	16	16

DÖRT SIRA				
Buton Sayısı	1.Sıra Panel	2.Sıra Panel	3.Sıra Panel	4.Sıra Panel
38	4	10	12	12
40	4	12	12	12

TELEFON ve DİAFON İÇİN ZİL PANELİ OLUŞTURMA KILAVUZU

Basic
Serisi

Konsept
Serisi

ZİL PANELİ OLUŞTURMA KILAVUZU



TEK SIRA

Panel Ölçüsü (mm)	Buton Sayısı
182	2
208	4
234	6
260	8
286	10
312	12
338	14
364	16
390	18
416	20



ÇİFT SIRA

Panel Ölçüsü (mm)	Buton Sayısı	1.Sıra Panel	2.Sıra Panel
182	10	2	8 (K)
208	12	4	8 (U)
208	14	4	10 (K)
234	16	6	10 (U)
234	18	6	12 (K)
260	20	8	12 (U)
260	22	8	14 (K)
286	24	10	14 (U)
286	26	10	16 (K)
312	28	12	16 (U)
312	30	12	18 (K)
338	32	14	18 (U)
338	34	14	20 (K)
364	36	16	20 (U)
364	38	16	22 (K)
390	40	18	22 (U)
390	42	18	24 (K)
416	44	20	24 (U)
416	46	20	26 (K)



TEK SIRA

Panel Ölçüsü (mm)	Buton Sayısı
208	1
234	2
261	3
287	4
313	5
339	6
365	7
391	8
418	9
444	10
470	11
496	12



ÇİFT SIRA

Panel Ölçüsü (mm)	Buton Sayısı	1.Sıra Panel	2.Sıra Panel
208	5	1	4 (U)
208	6	1	5 (K)
234	7	2	5 (U)
234	8	2	6 (K)
261	9	3	6 (U)
261	10	3	7 (K)
287	11	4	7 (U)
287	12	4	8 (K)
313	13	5	8 (U)
313	14	5	9 (K)
339	15	6	9 (U)
339	16	6	10 (K)
365	17	7	10 (U)
365	18	7	11 (K)
391	19	8	11 (U)
391	20	8	12 (K)
418	21	9	12 (U)
418	22	9	13 (K)
444	23	10	13 (U)
444	24	10	14 (K)
470	25	11	14 (U)
470	26	11	15 (K)



ÜÇ SIRA

Panel Ölçüsü (mm)	Buton Sayısı	1.Sıra Panel	2.Sıra Panel	3.Sıra Panel
208	9	1	4 (U)	4 (U)
208	10	1	4 (U)	5 (K)
208	11	1	5 (K)	5 (K)
234	12	2	5 (U)	5 (U)
234	13	2	5 (U)	6 (K)
234	14	2	6 (K)	6 (K)
261	15	3	6 (U)	6 (U)
261	16	3	6 (U)	7 (K)
261	17	3	7 (K)	7 (K)
287	18	4	7 (U)	7 (U)
287	19	4	7 (U)	8 (K)
287	20	4	8 (K)	8 (K)
313	21	5	8 (U)	8 (U)
313	22	5	8 (U)	9 (K)
313	23	5	9 (K)	9 (K)
339	24	6	9 (U)	9 (U)
339	25	6	9 (U)	10 (K)
339	26	6	10 (K)	10 (K)
365	27	7	10 (U)	10 (U)
365	28	7	10 (U)	11 (K)
365	29	7	11 (K)	11 (K)
391	30	8	11 (U)	11 (U)

Sıva Altı Diafonlar



Akrilik Çerçeveler



Siyah

Beyaz

Gri

Alüminyum Çerçeveler



Gold

Gümüş

Antrasit

Paslanmaz Çerçeve



Krom



4,3"



7"



10,1"

SIVA ALTI KOLAY MONTAJ

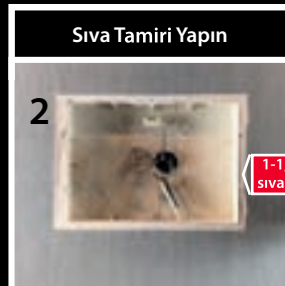

1-1,5 cm
sıva tamiri

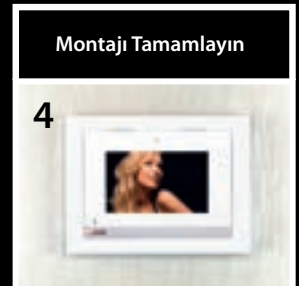

Tavsiye Edilen Montaj Fiyatı = **720 TL**

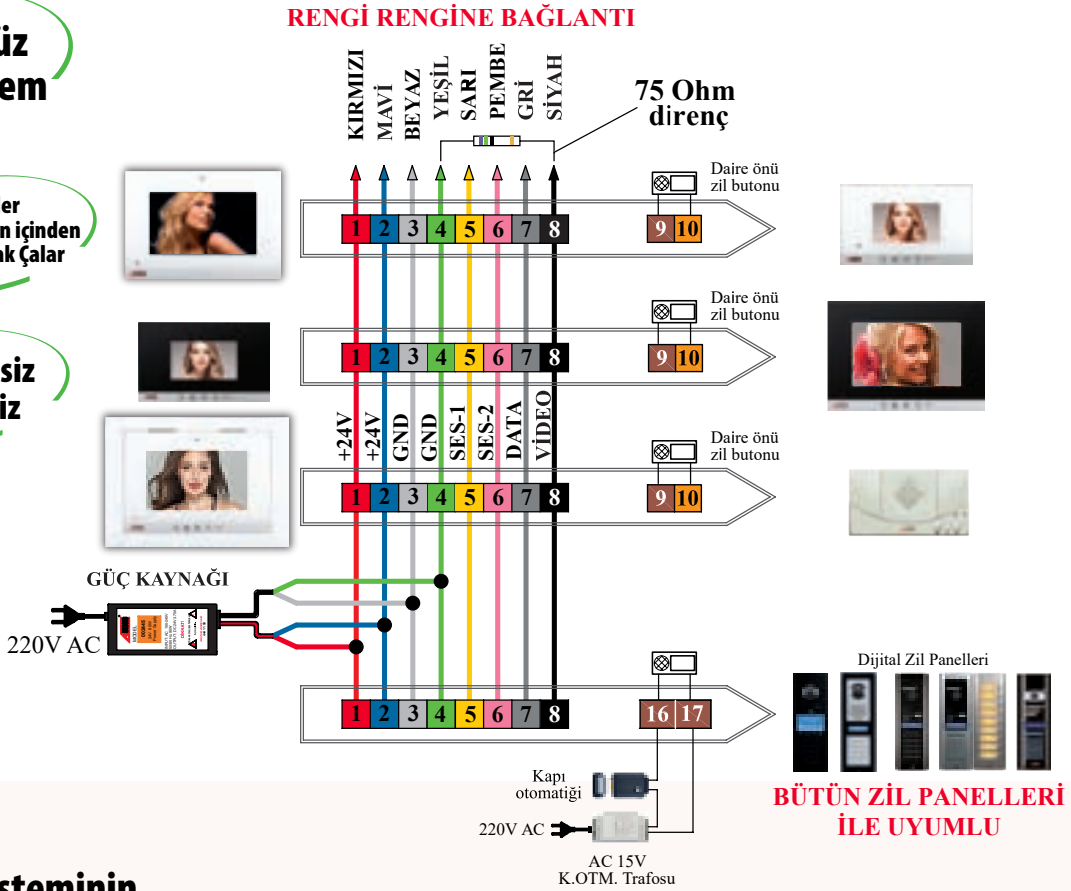
Sadece **DT-8** ile çalışır**Tek Binalar ve
Siteler için****Çift Ses
Kanallı****En FONKSİYONEL
Görüntülü****Zil Dönüşsüz
Sistem****Dış Ziller
DT-8 Kablounun içinden
Dijital Olarak Çıkar****Koaksiyelsiz
Santralsiz**

BUS Plus Sisteminin Üstün Özellikleri

- 1 - Fotoğraf kaydetme
- 2 - Daireler ve Bloklar arası direkt konuşma
- 3 - Çift ses kanalı
- 4 - Güvenlikle görüntülü veya sesli görüşme
- 5 - Asansörden konuşma
- 6 - Market, havuz, sosyal tesisle direkt görüşme
- 7 - Çocuk parkı ve otoparkı izleyebilme
- 8 - Arayanı gösterme modülü
- 9 - Kart veya Şifre ile kapı açma
- 10- Santralsiz, koaksiyelsiz ve zil dönüşsüz
- 11- İsim arama
- 12- Mekanik Butonlu, Dokunmatik Butonlu panel ile kullanılabilme
- 13- Handsfree görüşme
- 14- Rahatsız edilmeme
- 15- Mekanik Buton, Dokunmatik Buton ve Dokunmatik Ekran Seçeneği

Standart Özellikler

- Kapı ile görüntülü konuşma
- Kapıcı ile konuşma
- Daireler arası görüşme
- Elektronik gizlilik
- Kapı otomatığını açma
- Rengi rengine bağlantı
- Kapı seçme özelliği
- Zil melodisi seçimi
- Çok kanallı görüşme

BUS PLUS GÖRÜNTÜLÜ DİAFONLAR

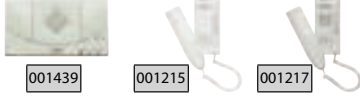

ÜRÜN KODU	GÖRÜNTÜLÜ DİAFONLAR İLE UYUMLU SESLİ DİAFONLAR	FİYAT
001439	FNK 310 Dijital Sesli Diafon (Kapıcı Ses Ayarlı)	2.260 TL
001215	Dijital Telefon	2.540 TL
001217	Dijital Telefon (Daireler Arası Görüşmeli ve Sosyal Tesis İçin)	2.650 TL

4.3"

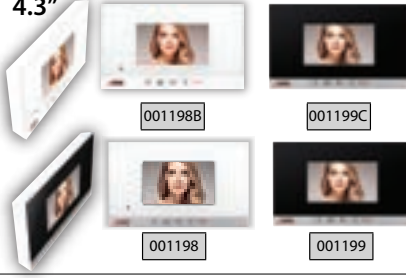

ÜRÜN KODU	4.3" MODERN BAS KONUŞ - GÖRÜNTÜLÜ DİAFONLAR	FİYAT
001198B	Mekanik Butonlu (Beyaz Cam - Beyaz Gövde - Beyaz Çıtalı)	2.940 TL
001199C	Mekanik Butonlu (Siyah Cam - Beyaz Gövde - Metalik Boyalı Çıtalı)	3.090 TL
001198	Mekanik Butonlu (Beyaz Cam - Metalik Boyalı Gövde - Metalik Boyalı Çıtalı)	3.290 TL
001199	Mekanik Butonlu (Siyah Cam - Metalik Boyalı Gövde - Metalik Boyalı Çıtalı)	3.290 TL

4.3"

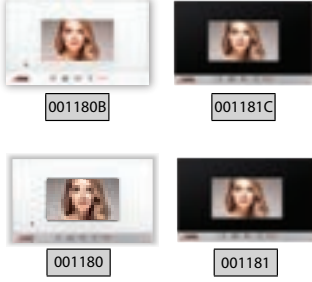

ÜRÜN KODU	4.3" SLİM BAS KONUŞ - GÖRÜNTÜLÜ DİAFONLAR	FİYAT
001180B	Mekanik Butonlu (Beyaz Cam - Beyaz Gövde - Beyaz Çıtalı)	2.940 TL
001181C	Mekanik Butonlu (Siyah Cam - Beyaz Gövde - Metalik Boyalı Çıtalı)	3.090 TL
001180	Mekanik Butonlu (Beyaz Cam - Metalik Boyalı Gövde - Metalik Boyalı Çıtalı)	3.290 TL
001181	Mekanik Butonlu (Siyah Cam - Metalik Boyalı Gövde - Metalik Boyalı Çıtalı)	3.290 TL

4.3"



BEYAZ	SİYAH	4.3" SLİM HANDSFREE - GÖRÜNTÜLÜ DİAFONLAR	FİYAT
001182	001183	Mekanik Butonlu (Metalik Boyalı Gövde - Metalik Boyalı Çıtalı)	3.850 TL
001184	001185	Dokunmatik Butonlu (Metalik Boyalı Gövde - Metalik Boyalı Çıtalı)	4.230 TL

4.3"

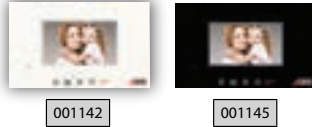

ÜRÜN KODU	4.3" STAR HANDSFREE GÖRÜNTÜLÜ DİAFONLAR	FİYAT
001142	4.3" Star Mekanik Butonlu (Beyaz Gövde)	3.620 TL
001143	4.3" Star Mekanik Butonlu (Siyah Gövde)	3.770 TL
001144	4.3" Star Dokunmatik Butonlu (Beyaz Gövde)	4.000 TL
001145	4.3" Star Dokunmatik Butonlu (Siyah Gövde)	4.200 TL

4.3"

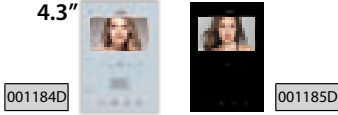

ÜRÜN KODU	4.3" DİK HANDSFREE GÖRÜNTÜLÜ DİAFONLAR (Dar Alanlar İçin)	FİYAT
001184D	4.3" Dokunmatik Butonlu Dik (Beyaz Cam - Metalik Boyalı Gövde)	5.000 TL
001185D	4.3" Dokunmatik Butonlu Dik Siyah (Siyah Cam - Metalik Boyalı Gövde)	5.000 TL

7"

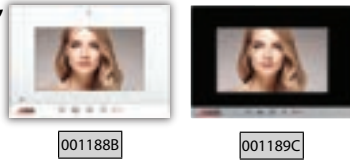

ÜRÜN KODU	7" SLİM BAS KONUŞ - GÖRÜNTÜLÜ DİAFONLAR	FİYAT
001188B	Mekanik Butonlu (Beyaz Cam - Beyaz Gövde - Beyaz Çıtalı)	4.370 TL
001189C	Mekanik Butonlu (Siyah Cam - Beyaz Gövde - Metalik Boyalı Çıtalı)	4.720 TL
001188	Mekanik Butonlu (Beyaz Cam - Metalik Boyalı Gövde - Metalik Boyalı Çıtalı)	5.050 TL
001189	Mekanik Butonlu (Siyah Cam - Metalik Boyalı Gövde - Metalik Boyalı Çıtalı)	5.050 TL

7"

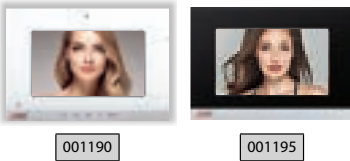

BEYAZ	SİYAH	7" SLİM HANDSFREE - METALİK BOYALI GÖRÜNTÜLÜ DİAFONLAR	FİYAT
001190	001191	Mekanik Butonlu	5.580 TL
001192	001193	Dokunmatik Butonlu	6.180 TL
001194	001195	Dokunmatik Ekranlı Alarmlı	10.600 TL
001194A	001195A	Dokunmatik Ekranlı Alarmlı Hafızalı	12.550 TL
001862	001863	Dokunmatik Ekranlı Cepten Kontrollü Kablolu Akıllı Ev Hafızalı	12.700 TL
001862Z	001863Z	Dokunmatik Ekranlı Cepten Kontrollü Kablolu Akıllı Ev Hafızasız	11.150 TL

10.1"

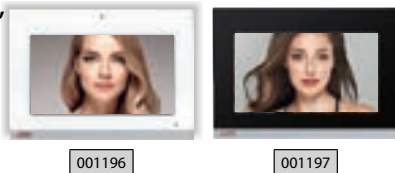

BEYAZ	SİYAH	10.1" SLİM HANDSFREE - METALİK BOYALI GÖRÜNTÜLÜ DİAFONLAR	FİYAT
001196	001197	Dokunmatik Ekranlı Alarmlı Hafızalı	15.500 TL
001196Z	001197Z	Dokunmatik Ekranlı Alarmlı Hafızasız	13.870 TL
001864	001865	Dokunmatik Ekranlı Cepten Kontrollü Kablolu Akıllı Ev Hafızalı	16.000 TL
001864Z	001865Z	Dokunmatik Ekranlı Cepten Kontrollü Kablolu Akıllı Ev Hafızasız	14.620 TL

* 4.3" 7" ve 10.1" GÖRÜNTÜLÜ DİAFONLARIMIZIN DAİRELER ARASI GÖRÜŞME ÖZELLİĞİ VARDIR.

* DOKUNMATİK EKRANLI VE DOKUNMATİK BUTONLU GÖRÜNTÜLÜ DİAFONLARIMIZIN HANDSFREE ÖZELLİĞİ VARDIR.

BUS PLUS SİSTEM ÜRÜNLERİ



ÜRÜN KODU	BUS PLUS GÜVENLİK	FİYAT
001218	Dijital Güvenlik Telefonu Bus Plus	3.600 TL
001219	Güvenlik Konsolu	9.400 TL
009043A	Güvenlik Kamerası	7.350 TL



ÜRÜN KODU	GÜÇ KAYNAKLARI	FİYAT
002444	Güç Kaynağı 40 Watt	2.160 TL
002445	Güç Kaynağı 60 Watt	2.170 TL
002429	Güç Kaynağı 90 Watt	3.400 TL

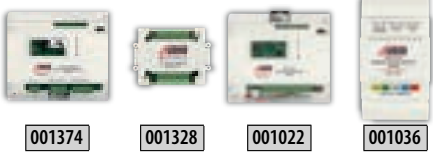

ÜRÜN KODU	BUS PLUS VIDEO DAĞITICILAR	FİYAT
001374	Video Yükseltici	1.412 TL
001328	Video Dağıtıcı	680 TL
001022	Video Anahtarlama Bus Plus	2.170 TL
001036	Kamera Seçme Modülü - 3 Kamera İçin	1.900 TL

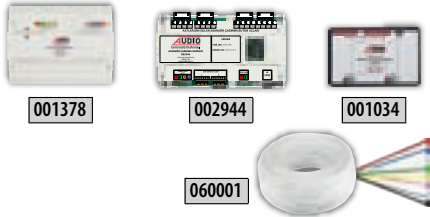

ÜRÜN KODU	BUS PLUS SİSTEM ÜRÜNLERİ	FİYAT
001378	Asansör Konuşma Kiti	6.600 TL
002944	Asansör Çağırma Modülü (16 Kata Kadar)	13.020 TL
001034	Dijital Panel Buton Dönüştürme Modülü	1.990 TL
060001	DT8 Kablo (1 Metre)	94 TL

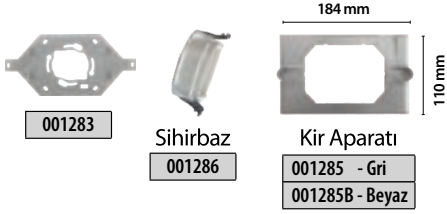

ÜRÜN KODU	MONTAJ APARATLARI	FİYAT
001283	Diafon Askı Aparatı (Sesli Diafon ile Aynı Delikleri Kullanarak Kolay Montaj)	90 TL
001286	Sihirbaz (Yeni Diafonların Anahtar Kasasına Vidasız Montaj Aparatı)	500 TL
001285	Kir Kapama Aparatı Gri Renkli	270 TL
001285B	Kir Kapama Aparatı Beyaz Renkli	140 TL

EXTRA ADAPTÖR GEREKTİRMEZ!

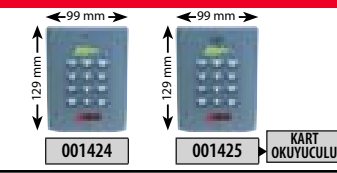

GİRİŞ KONTROL ÜNİTELERİ

ÜRÜN KODU	GİRİŞ KONTROL ÜNİTELERİ	FİYAT
001424	Yeni KGK (Tuş Takımlı Kapı Giriş Paneli)	2.700 TL
001425	Yeni KGP (Kartlı Geçişli Tuş Takımlı Kapı Giriş Paneli, 999 Kart Hafızalı)	3.750 TL

* 001424 Kodlu Yeni KGK ve 001425 Kodlu Yeni KGP 12VAC - 15VAC - 24VAC - 18VDC - 24VDC voltajlarla çalışabilir. (Çalıştırmak için Apartmandaki AC zil trafosu veya görüntülü diafon sisteminin 24V adaptörü kullanılabilir)

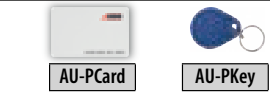

ÜRÜN KODU	PROXIMITY (TEMASSIZ) KARTLAR	FİYAT
AU-PCard	Kapı Giriş Kartı KGP 200, Yeni KGP ve Kart Okuyuculu Zil Panelleri için	50 TL
AU-PKey	Proximity Key KGP 200, Yeni KGP ve Kart Okuyuculu Zil Panelleri için	60 TL



MALZEME	4.3" SIVA ALTI DİAFON ÇERÇEVE RENKLERİ VE ÜRÜN KODLARI	FİYAT
AKRİLİK	001293A (SİYAH) - 001293B (BEYAZ) - 001293GR (GRİ)	1.540 TL
ALÜMİNYUM	001293GM (GÜMÜŞ) - 001293AT (ANTRASİT) - 001293GD (GOLD)	5.000 TL
PASLANMAZ	001293KR (KROM)	8.000 TL

MALZEME	7" SIVA ALTI DİAFON ÇERÇEVE RENKLERİ VE ÜRÜN KODLARI	FİYAT
AKRİLİK	001292A (SİYAH) - 001292B (BEYAZ) - 001292GR (GRİ)	1.780 TL
ALÜMİNYUM	001292GM (GÜMÜŞ) - 001292AT (ANTRASİT) - 001292GD (GOLD)	5.500 TL
PASLANMAZ	001292KR (KROM)	8.700 TL

MALZEME	10.1" SIVA ALTI DİAFON ÇERÇEVE RENKLERİ VE ÜRÜN KODLARI	FİYAT
AKRİLİK	001291A (SİYAH) - 001291B (BEYAZ) - 001291GR (GRİ)	2.200 TL
ALÜMİNYUM	001291GM (GÜMÜŞ) - 001291AT (ANTRASİT) - 001291GD (GOLD)	6.600 TL
PASLANMAZ	001291KR (KROM)	11.600 TL

SIVA ALTI MONTAJ KASALARI

ÜRÜN KODU	SIVA ALTI MONTAJ İÇİN KASALAR	FİYAT
001293	4.3" Siva Altı Kasa	490 TL
001292	7" Siva Altı Kasa	530 TL
001291	10.1" Siva Altı Kasa	560 TL

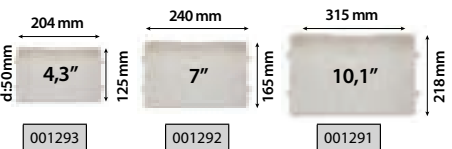

Siva Altı Montaj için Alınacak Ürünler



ZİL PANELLERİ



ÜRÜN KODU	BUS PLUS ZİL PANELLERİ	FİYAT
003002	Mekanik Butonlu Dijital Zil Paneli (2 Satır Ekran)	10.310 TL
003003	Mekanik Butonlu Dijital Zil Paneli (2 Satır Ekran) (KART OKUYUCULU)	12.360 TL
003004	Mekanik Butonlu Dijital Zil Paneli (4 Satır Ekran)	12.000 TL
003005	Mekanik Butonlu Dijital Zil Paneli (4 Satır Ekran) (KART OKUYUCULU)	14.000 TL
003006	Dokunmatik Butonlu Dijital Zil Paneli (Siyah) (KART OKUYUCULU)	19.000 TL
003007	Dokunmatik Butonlu Dijital Zil Paneli (Beyaz) (KART OKUYUCULU)	19.000 TL



ÜRÜN KODU	BUS PLUS ZİL PANELLERİ	FİYAT
003012	Mekanik Butonlu Panel Star (2 Satır Ekran)	8.860 TL
003013	Mekanik Butonlu Panel Star (2 Satır Ekran) (KART OKUYUCULU)	11.450 TL
003014	Mekanik Butonlu Panel Star (4 Satır Ekran)	11.760 TL
003015	Mekanik Butonlu Panel Star (4 Satır Ekran) (KART OKUYUCULU)	13.720 TL
003485	Dokunmatik Butonlu Panel City (KART OKUYUCULU)	18.470 TL
003491	Mekanik Butonlu Panel Crea (KART OKUYUCULU)	18.100 TL
008312	Konsept Dijital Zil Paneli	12.360 TL

Dikkat, Zil panellerinin yağmurdan etkilenmemesi için koruma kapağını kesinlikle kesmeyin ve delmeyin.

Bu şartlarda panel kesinlikle su geçirmezdir. Koruma kapağına müdahale edilmesi durumunda cihaz garanti kapsamına alınmayacaktır.

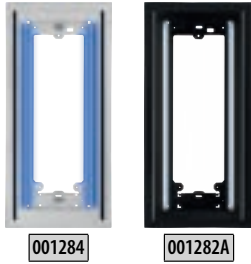

MAVİ IŞIKLI	BEYAZ IŞIKLI	IŞIKLI SIVA ÜSTÜ PANEL ALTLIKLARI	FİYAT
001284	001282	Işıklı Siva Üstü Panel Altlığı (GÜMÜŞ)	4.000 TL
001284A	001282A	Işıklı Siva Üstü Panel Altlığı (SİYAH)	4.000 TL



MAVİ IŞIKLI	BEYAZ IŞIKLI	IŞIKLI SIVA ALTI PANEL ALTLIKLARI	FİYAT	
AKRİLİK	001280A	001281A	Işıklı Siva Altı Panel Altlığı (SİYAH) (AKRİLİK)	4.150 TL
	001280B	001281B	Işıklı Siva Altı Panel Altlığı (BEYAZ) (AKRİLİK)	4.150 TL
	001280GR	001281GR	Işıklı Siva Altı Panel Altlığı (GRİ) (AKRİLİK)	4.150 TL
ALÜMİNYUM	001280GD	001281GD	Işıklı Siva Altı Panel Altlığı (GOLD) (ALÜMİNYUM)	8.000 TL
	001280GM	001281GM	Işıklı Siva Altı Panel Altlığı (GÜMÜŞ) (ALÜMİNYUM)	8.000 TL
KROM	001280AT	001281AT	Işıklı Siva Altı Panel Altlığı (ANTRASİT) (ALÜMİNYUM)	8.000 TL
	001280KR	001281KR	Işıklı Siva Altı Panel Altlığı (PASLANMAZ KROM) (KROM)	12.000 TL



ÜRÜN KODU	IŞIKLI SIVA ALTI PANEL ALTLIKLARI	FİYAT
001281	Siva Altı Panel Altlığı Kasası	600 TL

Siva Altı Montaj için Alınacak Ürünler



ZİL PANELLERİ

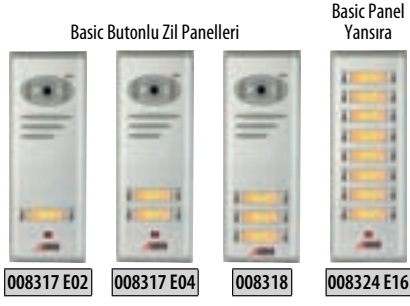

ÜRÜN KODU	BUS PLUS BUTONLU ZİL PANELLERİ	FİYAT
008317 E02	2 Butonlu Kameralı Dijital Zil Paneli	8.140 TL
008317 E04	4 Butonlu Kameralı Dijital Zil Paneli	8.560 TL
008318	6 Butonlu Kameralı Dijital Zil Paneli	8.980 TL
008328 E08	8 Butonlu Kameralı Dijital Zil Paneli	9.400 TL
008328 E10	10 Butonlu Kameralı Dijital Zil Paneli	9.820 TL
008324 E10	10 Butonlu Yan Sıra	3.800 TL
008324 E12	12 Butonlu Yan Sıra	4.220 TL
008324 E14	14 Butonlu Yan Sıra	4.640 TL
008324 E16	16 Butonlu Yan Sıra	5.060 TL

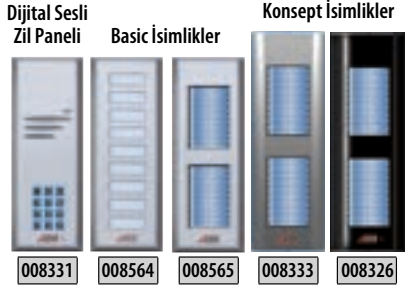

ÜRÜN KODU	BASIC DİJİTAL SESLİ ZİL PANELİ ve İSİMLİKLER	FİYAT
008331	Basic Dijital Sesli Zil Paneli	7.000 TL
008564	Basic İsimlik (18 İsim Kapasiteli)	3.400 TL
008565	Basic İsimlik (40 İsim Kapasiteli)	4.900 TL
008333	Konsept İsimlik (40 İsim Kapasiteli) (Gri)	5.500 TL
008326	Konsept İsimlik (40 İsim Kapasiteli) (Siyah)	5.650 TL

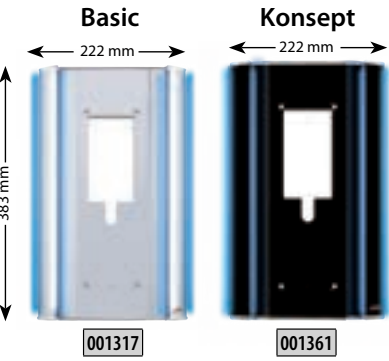

ÜRÜN KODU	BASIC ve KONSEPT DEKORATİF IŞIK TAKILABİLEN SIVA ÜSTÜ APARATLAR	FİYAT
001317	1 'li Basic Dekoratif Çerçeve (Gri)	5.400 TL
001317A	2 'li Basic Dekoratif Çerçeve (Gri)	7.900 TL
001317B	3 'lü Basic Dekoratif Çerçeve (Gri)	10.400 TL
001361	1 'li Konsept Dekoratif Çerçeve (Siyah)	5.700 TL
001361A	2 'li Konsept Dekoratif Çerçeve (Siyah)	8.200 TL
001361B	3 'lü Konsept Dekoratif Çerçeve (Siyah)	10.700 TL
001240	Mavi Işık Takımı (Basic ve Konsept Çerçevelerde Kullanılır)	1.350 TL
001294	Yağmurluk Aparatı Krom	620 TL

001240 Mavi Işık Takımı - Ebat: 373 mm
1317 - 1317A - 1317B - 1361 - 1361A - 1361B Ürün Kodlu
Basic ve Konsept Dekoratif Çerçevelerle Kullanılır

001294 Yağmurluk Aparatı Ebat: 110x76x27mm

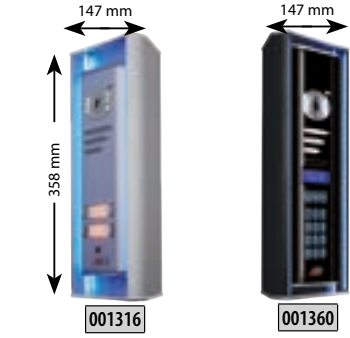

ÜRÜN KODU	BASIC ve KONSEPT ÇEVİRME APARATLARI	FİYAT
001316	Basic Çevirme Aparatı (Gri)	4.200 TL
001360	Konsept Çevirme Aparatı (Siyah)	4.350 TL
001230	Mavi Işık Takımı (Basic ve Konsept Çevirme Aparatında Kullanılır)	800 TL

001230 Mavi Işık Takımı - Ebat: 343 mm
1316 - 1360 Ürün Kodlu Basic ve Konsept Çerçevelerle Kullanılır

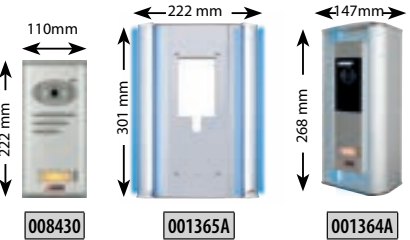

ÜRÜN KODU	BASIC VİLLA PANELLERİ ALTLIK ve ÇEVİRME APARATLARI	FİYAT
008430	1 Butonlu Kameralı Basic Zil Paneli	7.240 TL
001365A	1 'li Basic Dekoratif Çerçeve (Gri)	4.400 TL
011569	Mavi Işık Takımı (001365A ile Kullanılır)	1.300 TL
001364A	Villa Set Çevirme Aparatı (Gri)	3.500 TL
001232	Mavi Işık Takımı (001364A ile Kullanılır)	650 TL

011569 Mavi Işık Takımı - Ebat: 301 mm
1365A Kodlu Dekoratif Çerçeve ile Kullanılır

001232 Mavi Işık Takımı - Ebat: 224 mm
1364A Kodlu Dekoratif Çerçeve ile Kullanılır

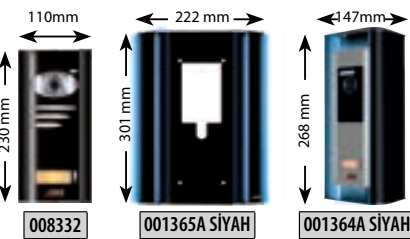

ÜRÜN KODU	KONSEPT VİLLA PANELLERİ ALTLIK ve ÇEVİRME APARATLARI	FİYAT
008332	1 Butonlu Kameralı Konsept Zil Paneli	9.200 TL
001365A SİYAH	1 'li Konsept Dekoratif Çerçeve (Siyah)	4.200 TL
011569	Mavi Işık Takımı (001365A SİYAH ile Kullanılır)	1.300 TL
001364A SİYAH	Villa Set Çevirme Aparatı (Siyah)	3.500 TL
001232	Mavi Işık Takımı (001364A SİYAH ile Kullanılır)	650 TL

011569 Mavi Işık Takımı - Ebat: 301 mm
1365A SİYAH Kodlu Dekoratif Çerçeve ile Kullanılır

001232 Mavi Işık Takımı - Ebat: 224 mm
1364A SİYAH Kodlu Dekoratif Çerçeve ile Kullanılır

ZİL
PANELİ
ve
ALTLIK

BUS PLUS SİSTEM ÜRÜNLERİ



ÜRÜN KODU	BUS PLUS GÜVENLİK	FİYAT
001218	Dijital Güvenlik Telefonu Bus Plus	3.600 TL
001219	Güvenlik Konsolu	9.400 TL
009043A	Güvenlik Kamerası	7.350 TL



ÜRÜN KODU	GÜÇ KAYNAKLARI	FİYAT
002444	Güç Kaynağı 40 Watt	2.160 TL
002445	Güç Kaynağı 60 Watt	2.170 TL
002429	Güç Kaynağı 90 Watt	3.400 TL

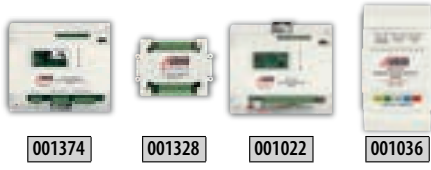

ÜRÜN KODU	BUS PLUS VIDEO DAĞITICILAR	FİYAT
001374	Video Yükseltici	1.412 TL
001328	Video Dağıtıcı	680 TL
001022	Video Anahtarlayıcı Bus Plus	2.170 TL
001036	Kamera Seçme Modülü - 3 Kamera İçin	1.900 TL

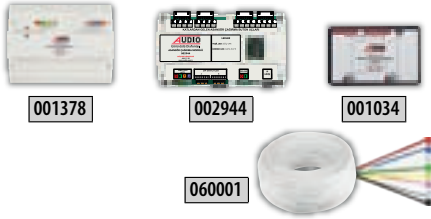

ÜRÜN KODU	BUS PLUS SİSTEM ÜRÜNLERİ	FİYAT
001378	Asansör Konuşma Kiti	6.600 TL
002944	Asansör Çağırma Modülü (16 Kata Kadar)	13.020 TL
001034	Dijital Panel Buton Dönüştürme Modülü	1.990 TL
060001	DT8 Kablo (1 Metre)	94 TL

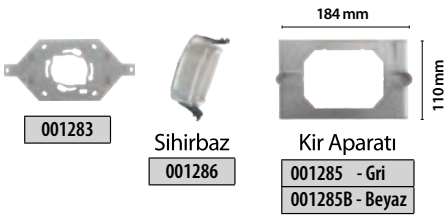

ÜRÜN KODU	MONTAJ APARATLARI	FİYAT
001283	Diafon Askı Aparatı (Sesli Diafon ile Aynı Delikleri Kullanarak Kolay Montaj)	90 TL
001286	Sihirbaz (Yeni Diafonların Anahtar Kasasına Vidasız Montaj Aparatı)	500 TL
001285	Kir Kapama Aparatı Gri Renkli	270 TL
001285B	Kir Kapama Aparatı Beyaz Renkli	140 TL

EXTRA ADAPTÖR GEREKTİRMEZ!



GİRİŞ KONTROL ÜNİTELERİ

ÜRÜN KODU	GİRİŞ KONTROL ÜNİTELERİ	FİYAT
001424	Yeni KGK (Tuş Takımlı Kapı Giriş Paneli)	2.700 TL
001425	Yeni KGP (Kartlı Geçişli Tuş Takımlı Kapı Giriş Paneli, 999 Kart Hafızalı)	3.750 TL

* 001424 Kodlu Yeni KGK ve 001425 Kodlu Yeni KGP 12VAC - 15VAC - 24VAC - 18VDC - 24VDC voltajlarla çalışabilir. (Çalıştırmak için Apartmandaki AC zil trafosu veya görüntülü diafon sisteminin 24V adaptörü kullanılabilir)











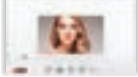

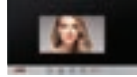
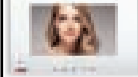
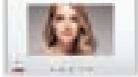

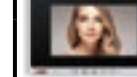
ÜRÜN KODU	PROXIMITY (TEMASSIZ) KARTLAR	FİYAT
AU-PCard	Kapı Giriş Kartı KGP 200, Yeni KGP ve Kart Okuyuculu Zil Panelleri için	50 TL
AU-PKey	Proximity Key KGP 200, Yeni KGP ve Kart Okuyuculu Zil Panelleri için	60 TL

GÖRÜNTÜLÜ DİAFON PAKET FİYATLARI

Daire Başı Tavsiye Edilen İşçilik Fiyatları

5 Dairede Dairebaşı	500
10 Dairede Dairebaşı	430
15 Dairede Dairebaşı	360
20 Dairede Dairebaşı	320
25 Dairede Dairebaşı	280

Daire Sayısı	Beyaz Modern	Beyaz Slim	Metalik Boyalı Slim	Metalik Boyalı Slim	Beyaz Slim	Beyaz Slim	Metalik Boyalı Slim	Metalik Boyalı Slim
	4.3"	4.3"	4.3"	4.3"	7"	7"	7"	7"
								
								
1	13.970	15.420	15.770	16.710	15.400	16.850	17.530	27.350
2	16.910	18.360	19.060	20.940	19.770	21.220	22.580	33.529
3	19.850	21.300	22.350	25.170	24.140	25.590	27.630	39.709
4	22.790	24.240	25.640	29.400	28.510	29.960	32.680	45.889
5	25.730	27.180	28.930	33.630	32.880	34.330	37.730	52.069
6	28.670	30.120	32.220	37.860	37.250	38.700	42.780	58.248
7	31.610	33.060	35.510	42.090	41.620	43.070	47.830	64.428
8	34.550	36.000	38.800	46.320	45.990	47.440	52.880	70.608
9	37.490	38.940	42.090	50.550	50.360	51.810	57.930	76.787
10	40.430	41.880	45.380	54.780	54.730	56.180	62.980	82.967
11	43.370	44.820	48.670	59.010	59.100	60.550	68.030	91.317
12	46.310	47.760	51.960	63.240	63.470	64.920	73.080	97.497
13	49.250	50.700	55.250	67.470	67.840	69.290	78.130	103.676
14	52.190	53.640	58.540	71.700	72.210	73.660	83.180	109.856
15	56.542	57.992	63.242	77.342	77.992	79.442	89.642	117.448
16	59.482	60.932	66.532	81.572	82.362	83.812	94.692	123.627
17	62.422	63.872	69.822	85.802	86.732	88.182	99.742	129.807
18	65.362	66.812	73.112	90.032	91.102	92.552	104.792	135.987
19	68.302	69.752	76.402	94.262	95.472	96.922	109.842	142.166
20	71.242	72.692	79.692	98.492	99.842	101.292	114.892	148.346
21	74.182	75.632	82.982	102.722	106.382	107.832	122.112	156.696
22	77.122	78.572	86.272	106.952	110.752	112.202	127.162	162.876
23	80.062	81.512	89.562	111.182	115.122	116.572	132.212	169.055
24	83.002	84.452	92.852	115.412	119.492	120.942	137.262	175.235
25	85.942	87.392	96.142	119.642	123.862	125.312	142.312	181.415

İlave Daire	2.940	2.940	3.290	4.230	4.370	4.370	5.050	6.180
-------------	-------	-------	-------	-------	-------	-------	-------	-------

Kapıcı Telefonu Farkı (001217)	2.650 TL
Güvenlik Telefonu Farkı (001218)	3.600 TL
Güvenlik Konsolu Farkı (001219)	9.400 TL

Video Dağıtıcı Farkı (001328)	680 TL
Kart Okuyuculu Panel Farkı (003003)	2.050 TL
Kamera Seçme Farkı (001022)	2.170 TL

*Bus Plus Sistem paket fiyatları tek binaya göre hesaplanmıştır.

*Paket fiyatlara daire sayısı kadar görüntülü diafon, adaptör ve zil paneli dahildir; kablo, diğer sistem parçaları KDV ve Montaj hariçtir.

*Binalarda daire sayısı ne olursa olsun Dublex daire diafonu bağlanacaksa, dublex daire sayısı kadar 002444 kullanılmalıdır.

*Güvenlikle en yakın blok arası mesafe 100 m'den fazla ise sisteme 002445 güç kaynağı eklenmelidir.

*4.3" Ürünlerde Güç Kaynağı Olarak 30 daireye kadar 1 adet 002445, 30 ile 60 daire arasındaki binalarda 2 adet 002445, 60 ve üzeri binalarda 1 adet 00245 ile 1 adet 002429 kullanılmalıdır. 7" Ürünlerde her 20 dairede 1 adet 002445 kullanılmalıdır.

*Dokunmatik Ekranlı Diafonlarda her 10 dairede 1 adet 002445 kullanılmalıdır.

*Paket fiyatlara 15 daireden sonra 1 adet video yükseltici eklenmiştir. Buatlı tesisatlarda her katta 4 daire için 1 adet video dağıtıcı kullanılmalıdır.

PAKET
FİYAT
LİSTESİ
ve
SİSTEM
ÜRÜN
LERİ

4.3", 7" ve 10.1" Villa Set Ortak Özellikleri

- Renkli Ekran
- İkinci Kapı Bağlayabilme
- 2 Adet Harici Kamera Bağlayabilme
- Handsfree Konuşma
- Şubeler Arası Konuşma
- Ayarlanabilir Kamera Açısı

EXTRA ADAPTÖR GEREKTİRMEZ!

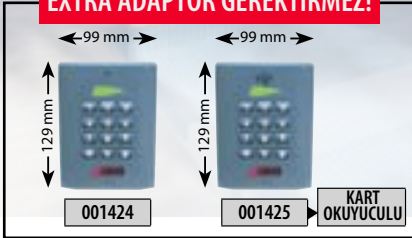

ÜRÜN KODU	GİRİŞ KONTROL ÜNİTELERİ	FİYAT
001424	Yeni KGK (Tuş Takımlı Kapı Giriş Paneli)	2.700 TL
001425	Yeni KGP (Kartlı Geçişli Tuş Takımlı Kapı Giriş Paneli, 999 Kart Hafızalı)	3.750 TL

* 001424 Kodlu Yeni KGK ve 001425 Kodlu Yeni KGP 12VAC - 15VAC - 24VAC - 18VDC - 24VDC voltajlarla çalışabilir. (Çalıştırmak için Apartmandaki AC zil trafosu veya görüntülü diafon sisteminin 24V adaptörü kullanılabilir)



ÜRÜN KODU	PROXIMITY (TEMASIZ) KARTLAR	FİYAT
AU-PCard	Kapı Giriş Kartı KGP 200, Yeni KGP ve Kart Okuyuculu Zil Panelleri için	50 TL
AU-PKey	Proximity Key KGP 200, Yeni KGP ve Kart Okuyuculu Zil Panelleri için	60 TL

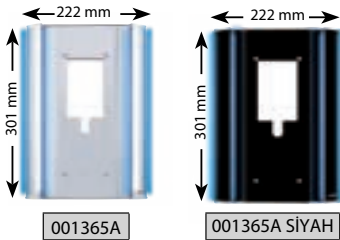

ÜRÜN KODU	VİLLA PANEL ALTIKLARI	FİYAT
001365A	1 'li Basic Dekoratif Çerçeve (Gri)	4.400 TL
001365A SIYAH	1 'li Konsept Dekoratif Çerçeve (Siyah)	4.200 TL
011569	Mavi Işık Takımı	1.300 TL

011569 Mavi Işık Takımı - Ebat: 301 mm
1365A - 1365A SIYAH Kodlu Dekoratif Çerçeve ile Kullanılır



ÜRÜN KODU	VİLLA ÇEVİRME APARATLARI	FİYAT
001364A	1 'li Basic Villa Zil Paneli Çevirme Aparatı (Gri)	3.500 TL
001364A SIYAH	1 'li Konsept Villa Zil Paneli Çevirme Aparatı (Siyah)	3.500 TL
001232	Mavi Işık Takımı	650 TL

001232 Mavi Işık Takımı - Ebat: 224 mm
1364A - 1364A SIYAH Kodlu Dekoratif Çerçeve ile Kullanılır

Çevirme Aparatı Kullanım Şekli

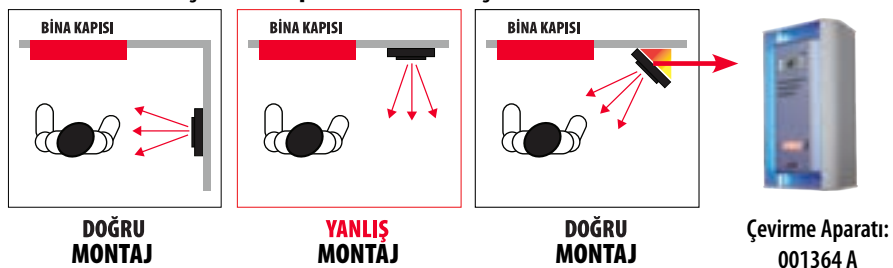

4,3" Mekanik Butonlu Handsfree Villa Set

001460 - Beyaz Diafonlu Villa Set

001463 - Siyah Diafonlu Villa Set

Set İÇeriĐi

- Şube
- Zil Paneli
- Güç KaynaĐı

14.110 TL

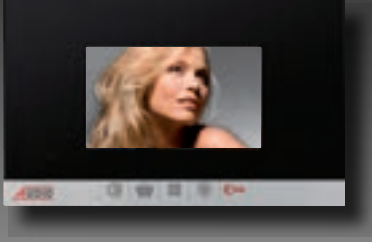

001182 SET	BEYAZ 4.3" İlave Diafon	3.850 TL
001183 SET	SİYAH 4.3" İlave Diafon	3.850 TL
001456	İlave Zil Paneli	8.300 TL
002444	İlave Güç KaynaĐı	2.160 TL



7" Mekanik Butonlu Handsfree Villa Set

001461 A - Beyaz Diafonlu Villa Set

001464 A - Siyah Diafonlu Villa Set

Set İÇeriĐi

- Şube
- Zil Paneli
- Güç KaynaĐı

15.840 TL

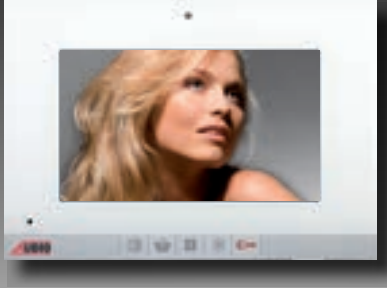

001190 SET	BEYAZ 7" İlave Diafon	5.580 TL
001191 SET	SİYAH 7" İlave Diafon	5.580 TL
001456	İlave Zil Paneli	8.300 TL
002444	İlave Güç KaynaĐı	2.160 TL



10.1" Dokunmatik Ekranlı Handsfree Villa Set

001462 - Beyaz Diafonlu Villa Set

001465 - Siyah Diafonlu Villa Set

Set İÇeriĐi

- Şube
- Zil Paneli
- Güç KaynaĐı

24.130 TL



001196 SET	BEYAZ 10.1" İlave Diafon	13.870 TL
001197 SET	SİYAH 10.1" İlave Diafon	13.870 TL
001456	İlave Zil Paneli	8.300 TL
002444	İlave Güç KaynaĐı	2.160 TL



4.3" , 7" ve 10.1" Villa Set Ortak Parça ve Aksesuarlar

001022

Video Anahtarlayıcı

2.170 TL

060001

DT-8 Kablo

94 TL

Türkiye'nin En Şık Diafonları

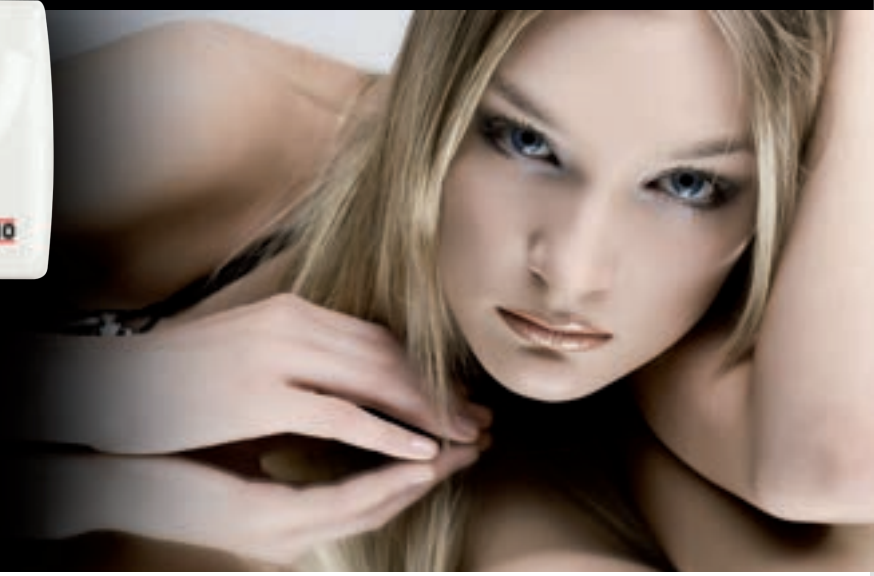

Audio 8+nD

DİAFONLAR



001012



001013



001226



001223

Ürün Kodu	AÇIKLAMA	Fiyatı
001012	8+n Konsept SA 201 Kapıcısız Diafon	1.000 TL
001013	8+n Konsept SA 301 Kapıcılı Diafon	1.050 TL
001226	8+n Basic KD 200 Kapıcısız Diafon	800 TL
001223	8+n Basic KD 310 Kapıcılı Ses Ayarlı Diafon	850 TL

SANTRAL VE SİSTEM PARÇALARI



002020



002268

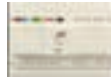

002269



001016



060001

Ürün Kodu	AÇIKLAMA	Fiyatı
002020	AS 202 Kapıcısız, Çift Zilli, 2 Melodili, Basic Santral	5.900 TL
002268	AS 302 Kapıcılı, Çift Zilli, 2 Melodili Santral	8.200 TL
002269	AS 310 Kapıcılı, Çift Zil, 2 Melodi, M.Otm., Kapı Seçm. Santral	9.500 TL
001016	SA 2 Kapıcı Şubesi	1.500 TL
060001	DT 8 - 8 Telli Diafon Kablosu	94 TL

TEK BUTONLU ZİL PANEL

Konsept
Seri



Buton Sayısı	004813 Fiyatı
1	2.950 TL
2	3.270 TL
3	3.590 TL
4	3.910 TL
5	4.230 TL
6	4.550 TL
7	4.870 TL
8	5.190 TL
9	5.510 TL
10	5.830 TL
11	6.150 TL
12	6.470 TL

YAN SIRA TEK BUTONLU ZİL PANEL

Konsept
Seri



Buton Sayısı	005233 K Fiyatı	006225 U Fiyatı
4	3.150 TL	3.210 TL
5	3.470 TL	3.530 TL
6	3.790 TL	3.850 TL
7	4.110 TL	4.170 TL
8	4.430 TL	4.490 TL
9	4.750 TL	4.810 TL
10	5.070 TL	5.130 TL
11	5.390 TL	5.450 TL
12	5.710 TL	5.770 TL
13	6.030 TL	6.090 TL
14	6.350 TL	6.410 TL
15	6.670 TL	6.730 TL
16	6.990 TL	

ÇİFT BUTONLU ZİL PANEL

Basic
Seri



Buton Sayısı	004849 Fiyatı
2	2.280 TL
4	2.700 TL
6	3.120 TL
8	3.540 TL
10	3.960 TL
12	4.380 TL
14	4.800 TL
16	5.220 TL
18	5.640 TL
20	6.060 TL

YAN SIRA ÇİFT BUTONLU ZİL PANEL

Basic
Seri



Buton Sayısı	004851 K Fiyatı	004853 U Fiyatı
8	3.050 TL	3.110 TL
10	3.470 TL	3.530 TL
12	3.890 TL	3.950 TL
14	4.310 TL	4.370 TL
16	4.730 TL	4.790 TL
18	5.150 TL	5.210 TL
20	5.570 TL	5.630 TL
22	5.990 TL	6.050 TL
24	6.410 TL	6.470 TL
26	6.830 TL	6.890 TL
28	7.250 TL	7.310 TL
30	7.670 TL	

SESLİ DİAFON PAKET FİYAT LİSTESİ

Konsept
SerisiBasic
Serisi

Daire Sayısı	Audio 8+nD KAPICISIZ SA 201		Audio 8+nD KAPICILI SA 301		Audio 8+nD KAPICISIZ KD 200		Audio 8+nD KAPICILI KD 310	
	SA 201	SA 301	SA 201	SA 301	KD 200	KD 310	KD 200	KD 310
1	9.850	14.020	9.180	13.030	8.980	12.830	8.980	12.830
2	11.170	15.390	10.180	14.500	9.780	14.100	9.780	14.100
3	12.490	16.760	11.600	15.550	11.000	14.950	11.000	14.950
4	13.810	18.130	12.600	17.020	11.800	16.220	11.800	16.220
5	15.130	19.500	14.020	18.070	13.020	17.070	13.020	17.070
6	16.450	20.870	15.020	19.540	13.820	18.340	13.820	18.340
7	17.770	22.240	16.440	20.590	15.040	19.190	15.040	19.190
8	19.090	23.610	17.440	22.060	15.840	20.460	15.840	20.460
9	20.410	24.980	18.860	23.110	17.060	21.310	17.060	21.310
10	21.730	26.350	19.860	24.580	17.860	22.580	17.860	22.580
11	23.050	27.720	21.280	25.630	19.080	23.430	19.080	23.430
12	24.370	30.960	22.280	27.100	19.880	24.700	19.880	24.700
13	27.560	32.330	23.700	28.150	21.100	25.550	21.100	25.550
14	28.880	33.700	24.700	29.620	21.900	26.820	21.900	26.820
15	30.200	35.070	26.120	30.670	23.120	27.670	23.120	27.670
16	31.520	36.440	27.120	32.140	23.920	28.940	23.920	28.940
17	32.840	37.810	28.540	33.190	25.140	29.790	25.140	29.790
18	34.160	39.180	29.540	34.660	25.940	31.060	25.940	31.060
19	35.480	40.550	30.960	35.710	27.160	31.910	27.160	31.910
20	36.800	41.920	31.960	38.550	27.960	34.550	27.960	34.550
21	38.120	43.290	34.750	39.600	30.550	35.400	30.550	35.400
22	39.440	44.660	35.750	41.070	31.350	36.670	31.350	36.670
23	40.760	46.030	37.170	42.120	32.570	37.520	32.570	37.520
24	42.080	47.400	38.170	43.590	33.370	38.790	33.370	38.790
25	43.400	48.770	39.590	44.640	34.590	39.640	34.590	39.640
İlave Daire	1.320	1.370	1.420	1.470	1.270	1.270	1.270	1.270
İlave Panel	2.620				2.720			

*Kapıcısız paket fiyatlar Basic santrale göre hesaplanmıştır. Azami 25 daire oluşturulabilir.

*25 Daire üzerindeki sistemlerde 2.300 TL santral farkı ilave eklenecektir. Kapıcılı paket fiyatlara kapıcı şubesi dahildir.

*Paket fiyatlara şube, çift zilli santral ve zil paneli dahildir. Kablo ve diğer malzemeler hariçtir.

Türkiye'nin en kullanışlı ekonomik diafonu



Türkiye'nin En Kaliteli Diafon Sistemi

Audio 4+nD



001033



001227



002282

Ürün Kodu	AÇIKLAMA	Fiyatı
001033	4+n Basic E 12 Kapıcısız Diafon	850 TL
001227	4+n Basic KD-E Kapıcısız, Basic Diafon	850 TL

Ürün Kodu	AÇIKLAMA	Fiyatı
002282	ES 102 Kapıcısız, Çift Zilli Santral	7.500 TL

TEK BUTONLU ZİL PANEL

Konsept
Serisi

Buton Sayısı	004813 Fiyatı
1	2.950 TL
2	3.270 TL
3	3.590 TL
4	3.910 TL
5	4.230 TL
6	4.550 TL
7	4.870 TL
8	5.190 TL
9	5.510 TL
10	5.830 TL
11	6.150 TL
12	6.470 TL

YAN SIRA TEK BUTONLU ZİL PANEL

Konsept
Serisi

Buton Sayısı	005233 K Fiyatı	006225 U Fiyatı
4	3.150 TL	3.210 TL
5	3.470 TL	3.530 TL
6	3.790 TL	3.850 TL
7	4.110 TL	4.170 TL
8	4.430 TL	4.490 TL
9	4.750 TL	4.810 TL
10	5.070 TL	5.130 TL
11	5.390 TL	5.450 TL
12	5.710 TL	5.770 TL
13	6.030 TL	6.090 TL
14	6.350 TL	6.410 TL
15	6.670 TL	6.730 TL
16	6.990 TL	

ÇİFT BUTONLU ZİL PANEL

Basic
Serisi

Buton Sayısı	004849 Fiyatı
2	2.280 TL
4	2.700 TL
6	3.120 TL
8	3.540 TL
10	3.960 TL
12	4.380 TL
14	4.800 TL
16	5.220 TL
18	5.640 TL
20	6.060 TL

YAN SIRA ÇİFT BUTONLU ZİL PANEL

Basic
Serisi

Buton Sayısı	004851 K Fiyatı	004853 U Fiyatı
8	3.050 TL	3.110 TL
10	3.470 TL	3.530 TL
12	3.890 TL	3.950 TL
14	4.310 TL	4.370 TL
16	4.730 TL	4.790 TL
18	5.150 TL	5.210 TL
20	5.570 TL	5.630 TL
22	5.990 TL	6.050 TL
24	6.410 TL	6.470 TL
26	6.830 TL	6.890 TL
28	7.250 TL	7.310 TL
30	7.670 TL	

Audio 4+nET ET SİSTEM TELEFONLAR



Ürün Kodu	4+n ET SERİSİ TELEFONLAR - GİZLİLİKSİZ	Fiyatı
001072	4+n Basic ET 300 Kapıcı	1.900 TL

Ürün Kodu	4+n ET SERİSİ SANTRAL	Fiyatı
002336	ETS 302 Kapıcı, Çift Zilli Santral	7.800 TL

ET Serisi santral fiyatlarına kapıcı şubesi dahil değildir. Kapıcı şubesi olarak 4+n Basic ET 300 kapıcı şubesi kullanılacaktır.

ÇİFT BUTONLU ZİL PANELİ

Basic
Serisi

Buton Sayısı	ET 004845 Fiyatı
2	2.600 TL
4	3.020 TL
6	3.440 TL
8	3.860 TL
10	4.280 TL
12	4.700 TL
14	5.120 TL
16	5.540 TL
18	5.960 TL
20	6.380 TL

YAN SIRA ÇİFT BUTONLU ZİL PANEL

Basic
Serisi

Buton Sayısı	004851 K Fiyatı	004853 U Fiyatı
8	3.050 TL	3.110 TL
10	3.470 TL	3.530 TL
12	3.890 TL	3.950 TL
14	4.310 TL	4.370 TL
16	4.730 TL	4.790 TL
18	5.150 TL	5.210 TL
20	5.570 TL	5.630 TL
22	5.990 TL	6.050 TL
24	6.410 TL	6.470 TL
26	6.830 TL	6.890 TL
28	7.250 TL	7.310 TL
30	7.670 TL	

SESLİ DİAFON PAKET FİYAT LİSTESİ

Basic
Serisi

Daire Sayısı

	Audio4+nD KAPICISIZ KD - E	Audio4+nD KAPICISIZ E 12	Audio4+nET KAPICILI ET 300
1	10.630	10.630	12.300
2	11.480	11.480	10.400
3	12.750	12.750	16.520
4	13.600	13.600	18.420
5	14.870	14.870	20.740
6	15.720	15.720	22.640
7	16.990	16.990	24.960
8	17.840	17.840	26.860
9	19.110	19.110	29.180
10	19.960	19.960	31.080
11	21.230	21.230	33.400
12	22.080	22.080	35.300
13	23.350	23.350	37.620
14	24.200	24.200	39.520
15	25.470	25.470	41.840
16	26.320	26.320	43.740
17	27.590	27.590	46.060
18	28.440	28.440	47.960
19	29.710	29.710	50.280
20	30.560	30.560	52.180
21	33.200	33.200	55.870
22	34.050	34.050	57.770
23	35.320	35.320	60.090
24	36.170	36.170	61.990
25	37.440	37.440	64.310
İlave Daire	1.270	1.270	1.900
İlave Panel	2.720	2.720	200

*Paket fiyatlarda; şube, çift zilli santral ve zil paneli dahildir. Kablo ve diğer sistem parçaları hariçtir.

*4+nD ve 4+nET sistem Basic serisi ürünler, Konsept zil paneli ile de kullanılabilir.

*4+nET Sistemde Paket fiyatlara kapıcı şubesi dahil değildir. Kapıcı Şubesi ileve olacaksa Tablodaki ilave daire ve ilave panel tutarı paket fiyatına eklenmelidir

Yüksek Teknolojili IP Ürünler (Android & Linux)

Yüz Tanıma Sistemi

10.1"



Dokunmatik Ekranlı
Yüz Tanımlı

7"



Dokunmatik Ekranlı

4.3"



Dokunmatik Butonlu

4.3"



Mekanik Butonlu

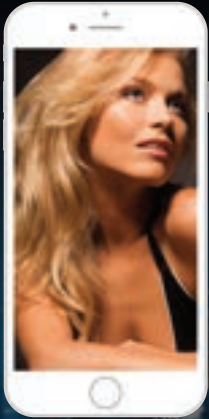

Siz Evde Yokken Misafiriniz Geldiğinde
Cep Telefonunuzdan Misafiriniz ile
Görüntülü Görüşebilirsiniz ve Kapıyı Açabilirsiniz

**YENİ
YAKINDA**

IP ÜRÜNLER (Linux)

4.3"



BEYAZ	SİYAH	4.3" SLİM IP LINUX GÖRÜNTÜLÜ DİAFONLAR	FİYAT
002600	002601	Mekanik Butonlu	4.520 TL
002602	002603	Dokunmatik Butonlu	5.200 TL
002604	002605	Dokunmatik Ekranlı Alarmlı	6.250 TL

7"

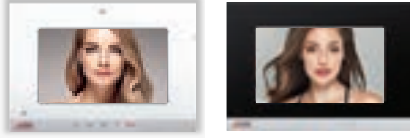

BEYAZ	SİYAH	7" SLİM IP LINUX GÖRÜNTÜLÜ DİAFONLAR	FİYAT
002614	002615	Mekanik Butonlu	6.700 TL
002618	002619	Dokunmatik Butonlu	6.900 TL
002622	002623	Dokunmatik Ekranlı Alarmlı	8.200 TL
002624	002625	Dokunmatik Ekranlı Alarmlı Kameralı	10.500 TL
001862L	001863L	Dokunmatik Ekranlı Cepten Kontrollü Kablolu Akıllı Ev Şubesi	8.800 TL
001862L-RL	001863L-RL	Dokunmatik Ekranlı Cepten Kontrolsüz Kablolu Akıllı Ev Şubesi	8.800 TL

10.1"

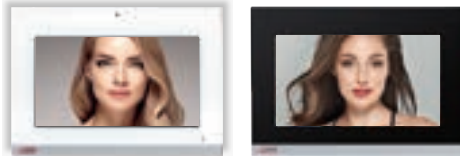

BEYAZ	SİYAH	10.1" SLİM IP LINUX GÖRÜNTÜLÜ DİAFONLAR	FİYAT
002634	002635	Dokunmatik Ekranlı Alarmlı	11.800 TL
002636	002637	Dokunmatik Ekranlı Alarmlı Kameralı	14.000 TL
001864L	001865L	Dokunmatik Ekranlı Cepten Kontrollü Kablolu Akıllı Ev Şubesi	12.400 TL

4.3"

7"

10.1"



BEYAZ	SİYAH	IP LINUX ve ANDROID ZİL PANELLERİ	FİYAT
002900L	002901L	4.3" Ekranlı Mekanik Butonlu (LINUX)	20.000 TL
002904L	002905L	4.3" Ekranlı Dokunmatik Butonlu (LINUX)	21.000 TL
002916L	002917L	7" Dokunmatik Ekranlı (LINUX)	26.000 TL
	002921	10.1" Dokunmatik Ekranlı-Yüz Tanıma Özellikli (ANDROID - Linux Diafonlarla da Uyumlu)	75.000 TL



ÜRÜN KODU	KONSOLLAR, TELEFONLAR, VİLLA PANELİ ve YÖNETİM YAZILIMI	FİYAT
002940	Güvenlik Konsolu	27.000 TL
002941	Resepsiyon Konsolu	27.000 TL
002942	Teknik Telefon	6.900 TL
002943	Asansör Telefonu	6.900 TL
002920	Villa Zil Paneli	11.500 TL
002945	Yönetim Yazılımı	10.500 TL
009052	IP Kamera	10.100 TL



ÜRÜN KODU	SWITCHLER	FİYAT
015167	4'lü PoE Switch	3.850 TL
015168	8'li PoE Switch	5.100 TL
015182	24'lü PoE Switch	13.500 TL
015172	8'li Network Switch	3.200 TL
015173	16'li Network Switch	7.200 TL
015174	24'lü Network Switch	12.000 TL
015042	RJ 45 Jack (8'li Erkek - CAT-6 Uyumlu)	26 TL



ÜRÜN KODU	ASANSÖR BAĞLANTI CİHAZLARI ve FİBER DÖNÜŞTÜRÜCÜ	FİYAT
002944	Asansör Modülü	13.020 TL
015178	IP Asansör Cihazı Bağlantı Seti	10.000 TL
015180	CAT-5 Fiber Dönüştürücü	8.500 TL

BAĞLANTI ŞEMASI - 1

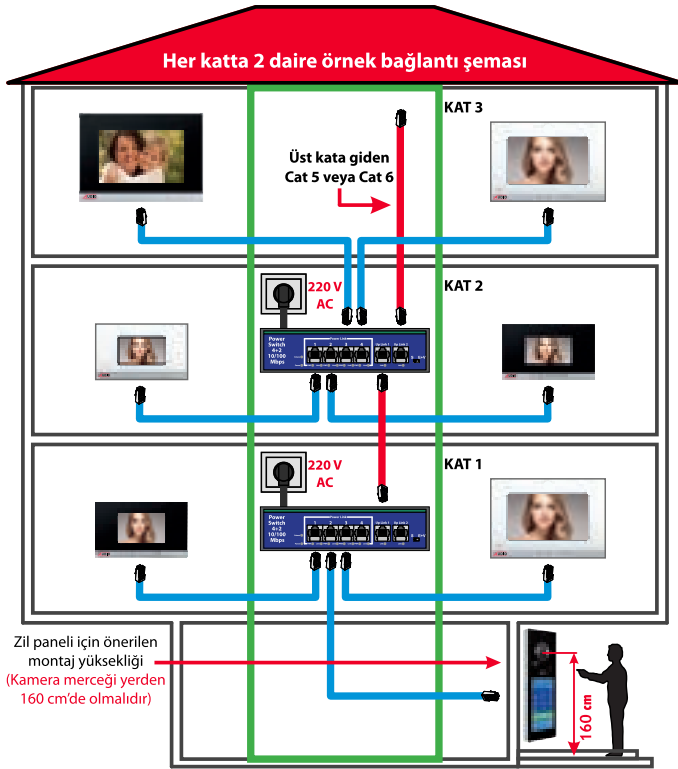

Bağlantı Şeması -1'de görüldüğü gibi katta iki daire var . Birinci kata power switch konuldu, 2 daire ve zil paneline power switch'ten cat kablolar çekildi, ikinci kata power switch konuldu, ikinci kattaki 2 daire ve üçüncü kattaki 2 daire cat kabloları çekildi. Bu tesisat yapısı ile sadece 8 adet power switch ile 15 kat çalıştırılabilir. Katlar arası kablo bağlantıları power switch üzerindeki UP-link konnektörlerinden yapılabilir ancak en fazla 8 adet power switch birbirine bağlanabilir.

BAĞLANTI ŞEMASI - 2

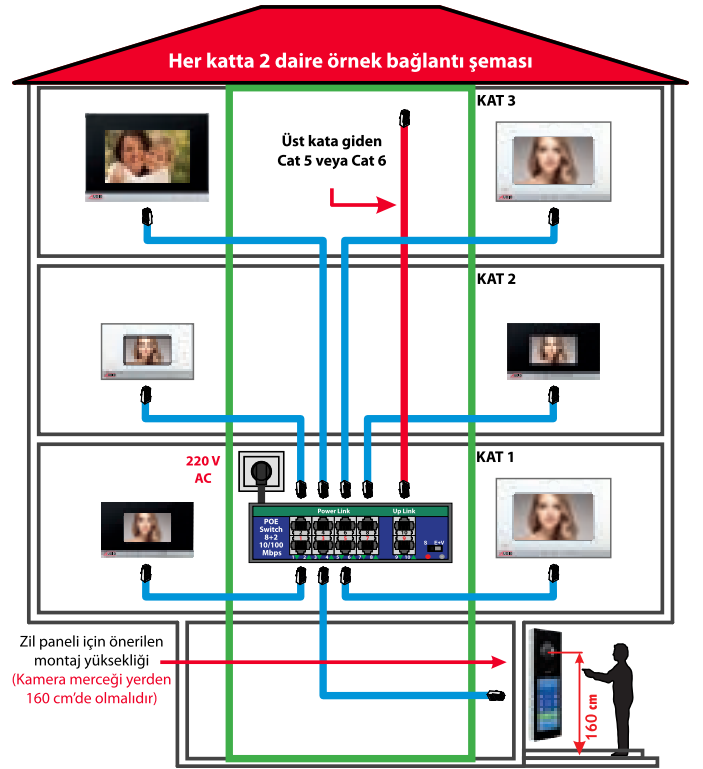

Bağlantı Şeması -2'de görüldüğü gibi katta iki daire var . Birinci kata power switch konuldu, Birinci, ikinci ve üçüncü katlarda bulunan 6 daire ve zil paneline power switch'ten cat kablolar çekildi. Bu tesisat yapısı ile sadece 8 adet power switch ile 24 kat çalıştırılabilir. Katlar arası kablo bağlantıları power switch üzerindeki UP-link konnektörlerinden yapılabilir ancak en fazla 8 adet power switch birbirine bağlanabilir.

MONTAJ SIRASINDA DİKKAT EDİLMESİ GEREKEN HUSUSLAR

1. Her daireden şaftta bulunan Power Switch'e Cat5 veya Cat6 kablo ayrı ayrı çekilmelidir.
2. Power switch ile daire arası kablo mesafesi maksimum 100 metre olmalıdır (her bir daire için) .
3. Power switch ile daireler arası kablolar Power Link (1 - 4) RJ-45 konnektörlerden yapılmalıdır.
4. Power switchler ve normal network switch arası kablolar UP-Link RJ-45 konnektörlerden yapılmalıdır.
Kesinlikle Power Link konnektörlerinden yapılmamalıdır.
5. Her bir Power switch için şaftta **220 V AC topraklı priz** bırakılmalıdır.
6. Zil paneli kapı otomatiği bağlantısı için 2x0,75 kablo ve harici besleme (15 V AC) kullanılmalıdır.
Panel için led aydınlatma kullanılacak ise harici 2x0,75 kablo ve besleme (24 V DC) kullanılmalıdır.

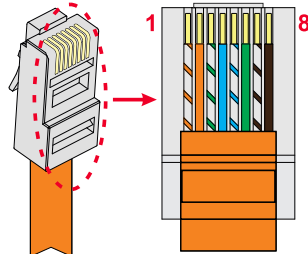
RJ-45
KABLO SIRALAMASI

- 1- Turuncu-Beyaz
- 2- Turuncu
- 3- Yeşil-Beyaz
- 4- Mavi
- 5- Mavi-Beyaz
- 6- Yeşil
- 7- Kahverengi-Beyaz
- 8- Kahverengi

Yüksek Teknolojili IP Ürünler (Android)

IP Android Akıllı Ev Sistemi **Beyne** İhtiyaç Olmadan
Cep Telefonundan ve **Android Diafondan**
Akıllı Evi Kontrol Eder

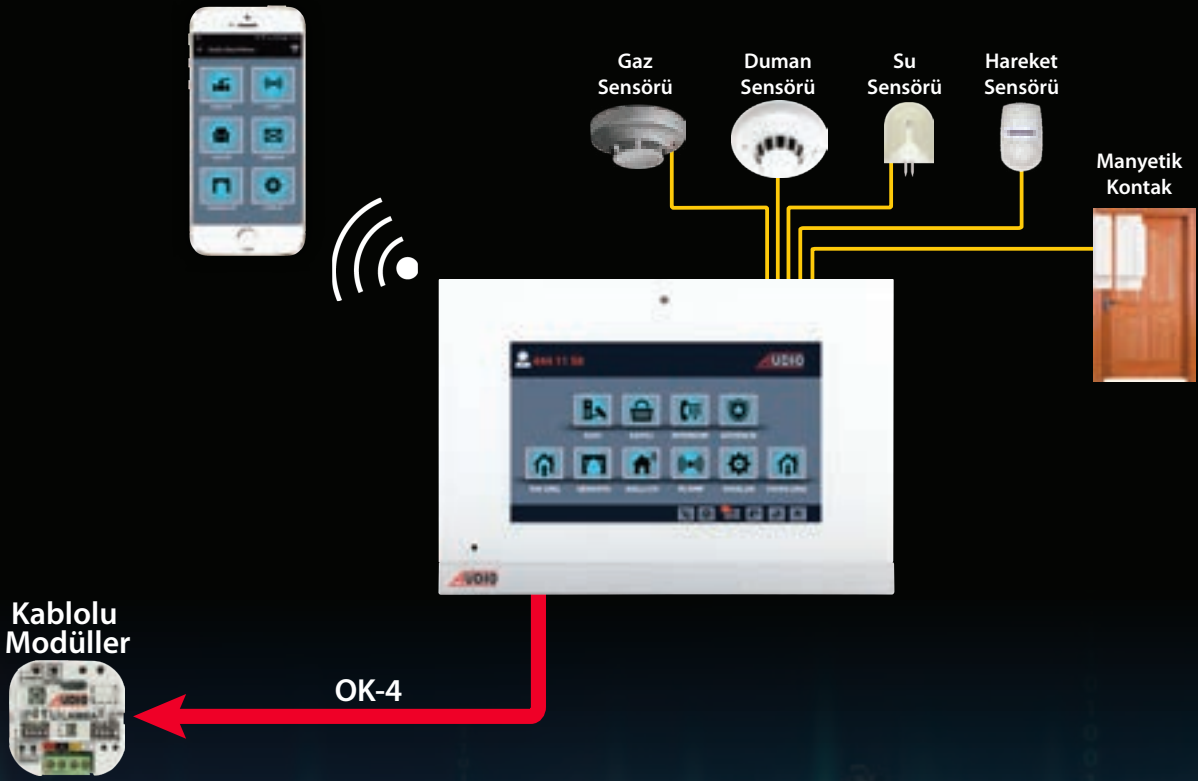

Android Diafon ve Cep Telefonunuzdan
Akıllı Evinizi Kontrol Edebilirsiniz

**YENİ
YAKINDA**

**Android Akıllı Ev Sistemi
Bütün Audio Akıllı Ev Paketleri ile uyumludur.**

1'li Röle Modülü ile **Beyne** İhtiyaç Olmadan **Tek Dokunuşla** Evinizin Elektrikliğini Kesebilirsiniz

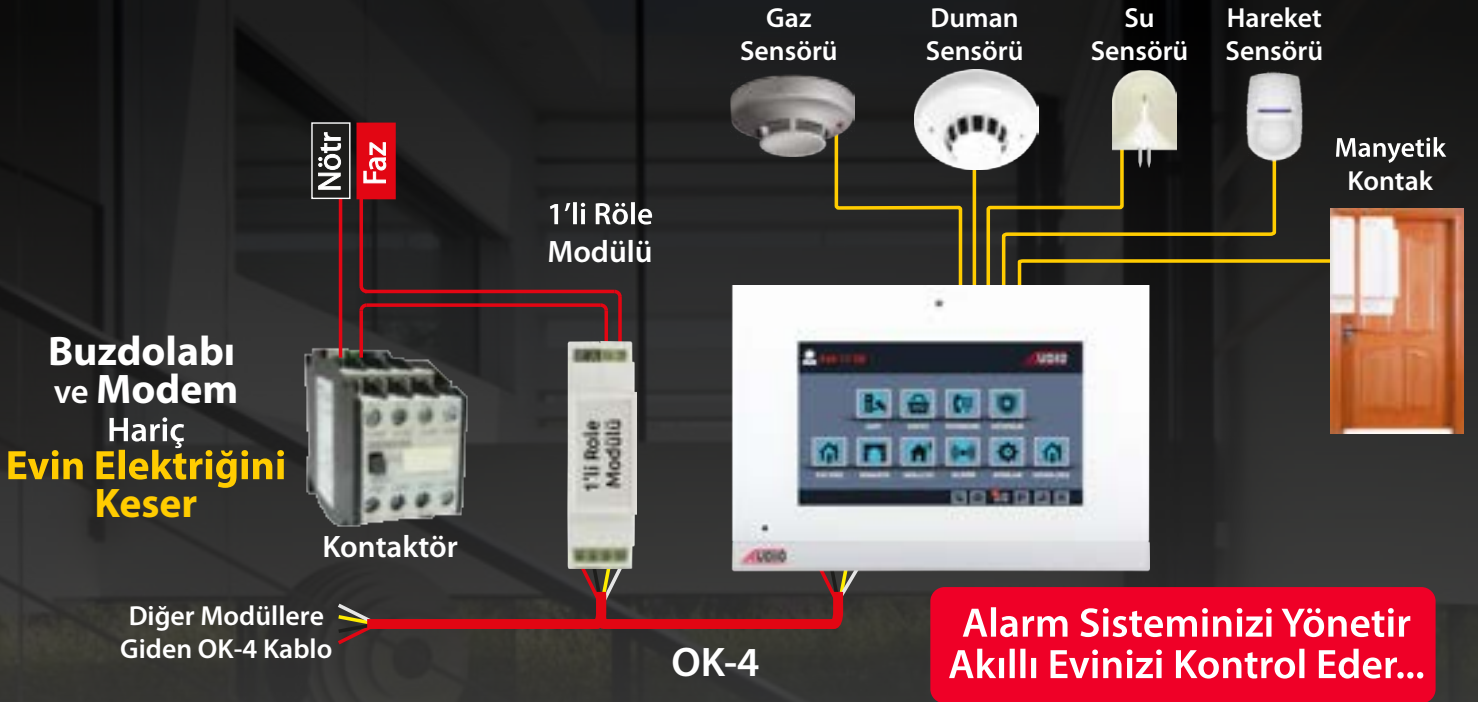

Akıllı Ev Projelerinize Değer Katar, Daire Satışlarınızı Hızlandırır...



AUDIO

Akıllı Evinizi Cep Telefonu ile
Dünyanın Her Yerinden Kontrol Edebilirsiniz



AKILLI EV SİSTEMİ ÜRÜNLERİ (Beyin Kullanmadan)



BEYAZ	SİYAH	SLİM BUS PLUS ve SLİM IP AKILLI EV ŞUBELERİ	FİYAT
001862L-RL	001863L-RL	IP LINUX 7" Dokunmatik Ekranlı Cepten Kontrolsüz (Kablolu)	8.800 TL
001810-1RL		1'li Röle Modülü (Evin Elektrliğini Açıp Kapatmak İçin Kullanılır)	3.650 TL

AKILLI EV SİSTEMİ ÜRÜNLERİ (Beyin Kullanarak)



BEYAZ	SİYAH	SLİM BUS PLUS ve SLİM IP AKILLI EV ŞUBELERİ	FİYAT
001862	001863	BUS PLUS 7" Dokunmatik Ekranlı Cepten Kontrollü (Kablolu)	12.700 TL
001862L	001863L	IP LINUX 7" Dokunmatik Ekranlı Cepten Kontrollü (Kablolu)	8.800 TL



BEYAZ	SİYAH	SLİM BUS PLUS ve SLİM IP AKILLI EV ŞUBELERİ	FİYAT
001864	001865	BUS PLUS 10.1" Dokunmatik Ekranlı Cepten Kontrollü (Kablolu)	16.000 TL
001864L	001865L	IP LINUX 10.1" Dokunmatik Ekranlı Cepten Kontrollü (Kablolu)	12.400 TL



ÜRÜN KODU	AKILLI EV BEYİN VE GÜÇ KAYNAKLARI	FİYAT
001810	Beyin	8.000 TL
001819	Güç Kaynağı (24 V DC - 2.5 A) - (Beyin ve Modüller için)	4.400 TL
001818	Güç Kaynağı (12 V DC - 1 A) - (Sensörler için)	2.100 TL
001825	Güç Kaynağı (24 V DC - 2.5 A / 12 V DC - 1 A)	5.500 TL

Anahtar Arkası Modüller

Pano Tipi Modüller



IR Modülü

Termostat Modülü



ANAHTAR ARKASI ve PANO TİPİ MODÜLLER	ANAHTAR ARKASI	FİYAT	PANO TİPİ	FİYAT
1'li Lamba Modülü	001801	2.400 TL	001801-PT	2.400 TL
2'li Lamba Modülü	001802	2.860 TL	001802-PT	2.860 TL
Perde / Panjur Modülü	001803	2.860 TL	001803-PT	2.860 TL
Dimmer Modülü	001804	2.400 TL		
Priz Modülü	001805	2.860 TL	001805-PT	2.860 TL
Klima Modülü	001806	2.860 TL	001806-PT	2.860 TL
Kombi Modülü	001807	2.480 TL	001807-PT	2.480 TL
IR Modülü	001808	3.400 TL		
İnput Modülü	001809	1.880 TL		
Termostat Modülü	001828	5.000 TL		

* Tablodaki Kodlar Light Anahtara göredir. Aç-Kapa Anahtar kullanılıcaksa siparişlerinizde kodların sonuna "-N" (normal anahtar) kodu eklenmelidir. Fiyat Farkı Yoktur.

* Tablodaki pano tipi modüllerde; anahtar kabloları sigorta panosuna geliyorsa siparişlerinizde "PT" kodunun sonuna "-B" kodu eklenmelidir. Fiyat Farkı Yoktur.



ÜRÜN KODU	ALARM SENSÖRLERİ	FİYAT
001813	Manyetik Kontak	620 TL
001813A	Manyetik Kontak (Gömme Tipi)	620 TL
001814	Hareket Sensörü	1.950 TL
001815	Duman Sensörü	4.000 TL
001816	Gaz Sensörü	4.500 TL
001817	Su Sensörü	2.000 TL



ÜRÜN KODU	VANALAR	FİYAT
001844	Küresel Vana (Vanaları Elektrikle Açıp Kapatmak İçin Vanalara Takılır)	3.000 TL
001820	Elektrikli Gaz Vanası (Tork Marka)	4.600 TL
001821	Elektrikli Su Vanası (Tork Marka)	24.000 TL



ÜRÜN KODU	UPS ve ACCESS POINT	FİYAT
001823	UPS (600 Watt)	10.500 TL
001822	UPS (1000 Watt)	24.000 TL
001824	Access Point	4.220 TL

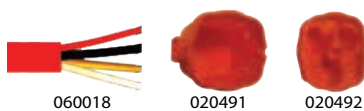

ÜRÜN KODU	KABLO ve KASALAR	FİYAT
060018	OK-4 (Otomasyon Kablosu)	84 TL
020491	Anahtar Kasası	86 TL
020492	Anahtar Kasası Kapağı	20 TL

BAĞLANTI ŞEMALARINI için 34 - 39. sayfaları inceleyebilirsiniz.

Cepten Kontrollü Kablolu Akıllı Ev Paket Fiyatları





Aşağıdaki Paketler Bus Plus ve IP Linux Akıllı Ev Sistemlerinde Kullanılabilir

AKILLI EV BAŞLANGIÇ PAKETİ - 14.120 TL

Tavsiye Edilen İşçilik Fiyatı : 950 TL

(Kablo ve Boru Tesisatı Hariç)

	Otomasyon Beyni 8.000 TL 001810
	12V-24V Güç Kaynağı 5.500 TL 001825
	Manyetik Kontak 620 TL 001813



PAKET ÖZELLİKLERİ

1	Cep Telefonu ve Tablet ile Heryerden Kontrol Edilebilir
2	Görüntülü Diafon ile Akıllı Ev Kontrol Edilebilir
3	Uzaktan Cep Telefonu ile Elektrikli Kesme Özelliği (Kontaktör ile)
4	Uzaktan Cep Telefonu ile Suyu Kesme Özelliği (Elektrikli Su Vanası ile)
5	Uzaktan Cep Telefonu ile Gazı Kesme Özelliği (Elektrikli Gaz Vanası ile)
6	Hırsız Alarm Özelliği ve Cep Telefonuna Bildirim
7	Eve Giriş ve Evden Çıkış Senaryosu Ayarlanabilir

FULL GÜVENLİK PAKETİ - 10.500 TL

Tavsiye Edilen İşçilik Fiyatı : 720 TL

(Kablo ve Boru Tesisatı Hariç)

	Duman Sensörü 4.000 TL 001815
	Gaz Sensörü 4.500 TL 001816
	Su Sensörü 2.000 TL 001817

PAKET ÖZELLİKLERİ



1	Duman Algılandığında Alarm Devreye Girmesi - Güvenliğe ve Cep Telefonuna Bildirim
2	Gaz Kaçağı Algılandığında Gazı Kesme Özelliği - Güvenliğe ve Cep Telefonuna Bildirim
3	Su Kaçağı Algılandığında Suyu Kesme Özelliği - Güvenliğe ve Cep Telefonuna Bildirim

(Akıllı Ev Başlangıç Paketine İlave Olarak)

ENERJİ TASARRUFU PAKETİ - 5.340 TL

Tavsiye Edilen İşçilik Fiyatı : 480 TL

(Kablo ve Boru Tesisatı Hariç)

	Klima Modülü 2.860 TL 001806
	Kombi Modülü 2.480 TL 001807

PAKET ÖZELLİKLERİ



1	Uzaktan Cep Telefonu ile Klimayı Açma/Kapatma Özelliği
2	Uzaktan Cep Telefonu ile Kombiyi Açma/Kapatma Özelliği

(Akıllı Ev Başlangıç Paketine İlave Olarak)

KONFOR PAKETİ - 8.120 TL

Tavsiye Edilen İşçilik Fiyatı : 720 TL

(Kablo ve Boru Tesisatı Hariç)





	1'li Lamba Modülü 2.400 TL 001801
	2'li Lamba Modülü 2.860 TL 001802
	Perde/Panjur Modülü 2.860 TL 001803

PAKET ÖZELLİKLERİ

1	Görüntülü Diafon ile Lambaları Açma / Kapatma Özelliği
2	Görüntülü Diafon ile Perdeleri Açma / Kapatma Özelliği
3	Görüntülü Diafon ile İkili Lambayı Açma / Kapatma Özelliği

(Akıllı Ev Başlangıç Paketine İlave Olarak)

Bağlantı Şemaları

	Akıllı Ev Şubeleri	Bus Plus	IP Linux
7"	 	Beyaz - 001862 Siyah - 001863 12.700 TL	Beyaz - 001862L Siyah - 001863L 8.800 TL
10.1"	 	Beyaz - 001864 Siyah - 001865 16.000 TL	Beyaz - 001864L Siyah - 001865L 12.400 TL

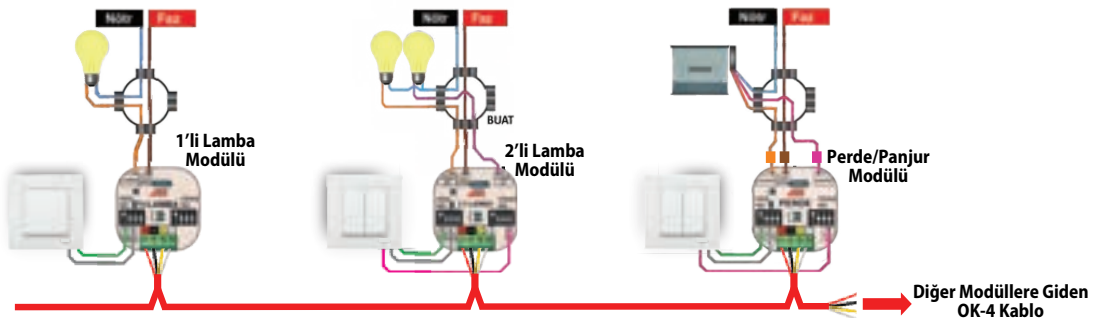
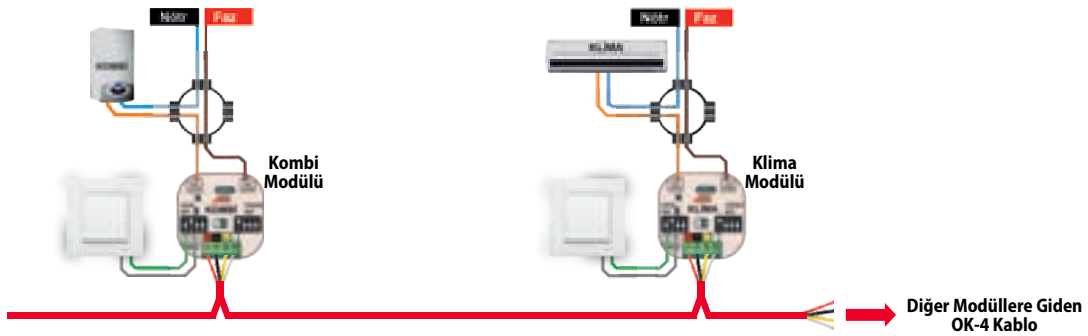
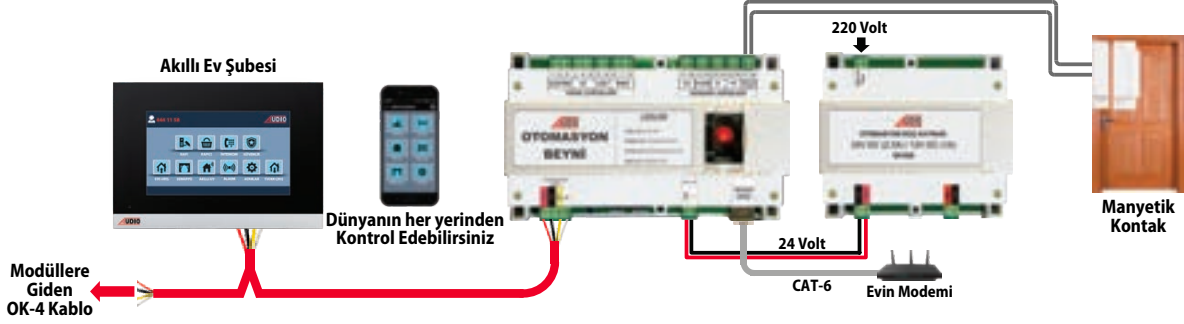

FULL GÜVENLİKLİ, ENERJİ TASARRUFLU, KONFORLU AKILLI EV MONTAJ VE BAĞLANTI ŞEMASI

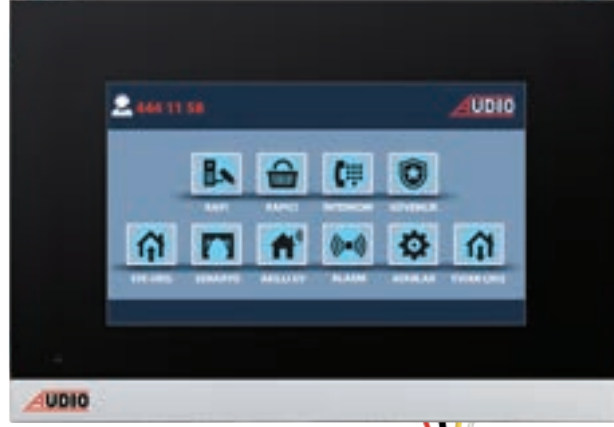

CEP TELEFONU



DÜNYANIN HER YERİNDEN
KONTROL EDEBİLİRSİNİZ

3- ENERJİ TASARRUFU PAKETİ

KOMBİ BAĞLANTISI

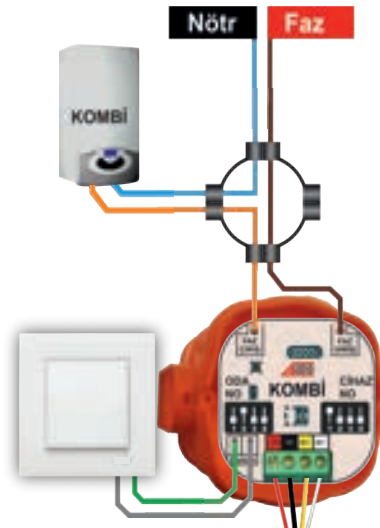

KLİMA BAĞLANTISI

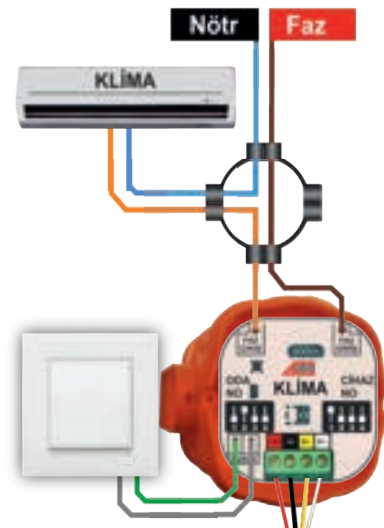

OTOMASYON KABLOSU(OK-4)

1- BAŞLANGIÇ PAKETİ

2- FULL GÜVENLİK PAKETİ

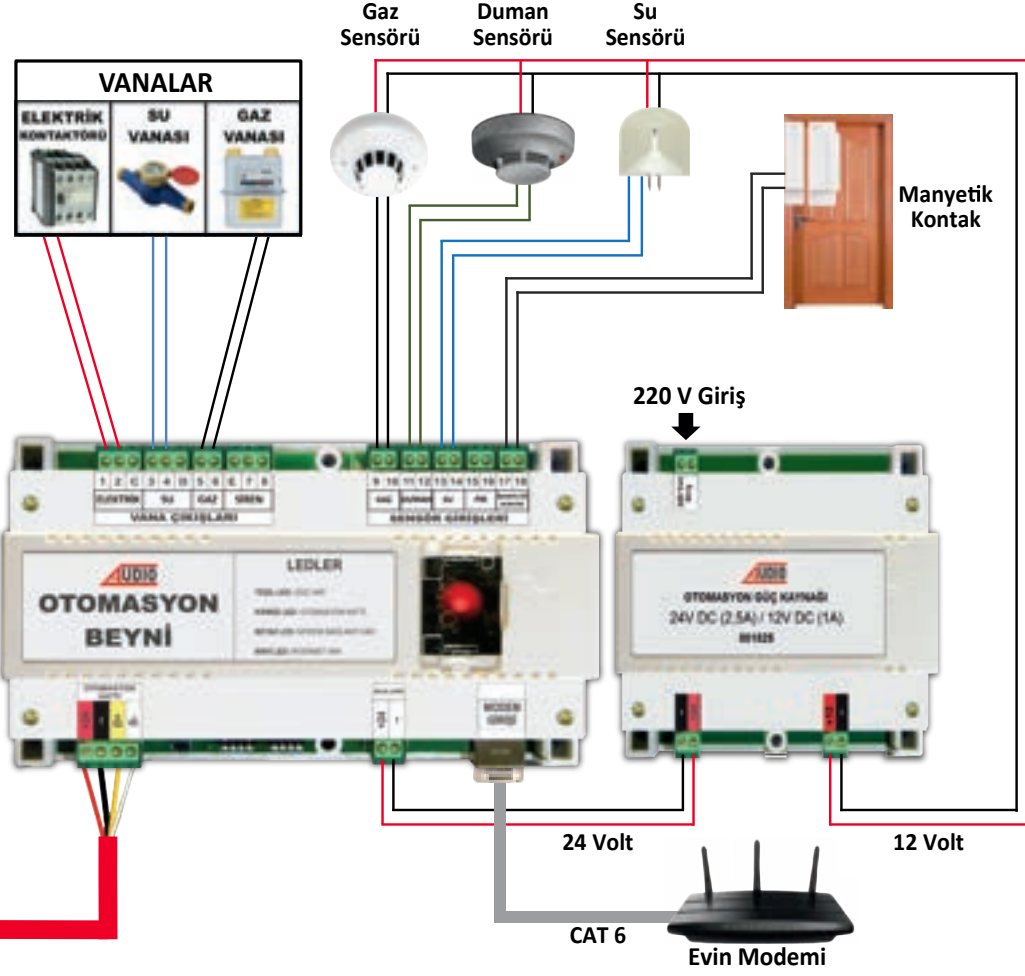

4- KONFOR PAKETİ

1'li LAMBA BAĞLANTISI

2'li LAMBA BAĞLANTISI

PERDE BAĞLANTISI

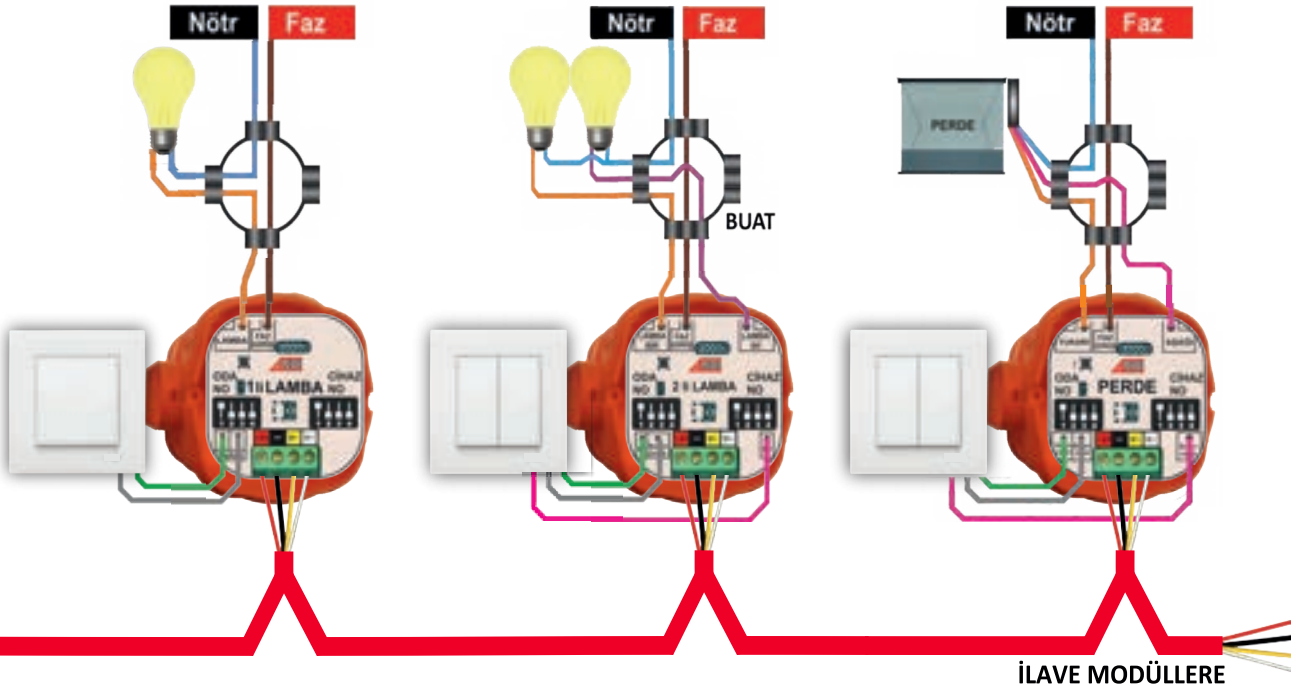

OTURMA ODASINDA BULUNAN 2 ADET 1'Li LAMBAYI KODLAMA ÖRNEĞİ

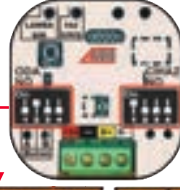

ODA NO TABLOSU

Modülün hangi odaya takılacağını ayarlamak amacı ile kullanılacak tablo

ODA NO		CİHAZ NO	
ODA İSİMLERİ TABLOSU		CİHAZ NUMARALARI TABLOSU	
Salon	0101	Cihaz-1	0101
Hol	0102	Cihaz-2	0102
WC	0103	Cihaz-3	0103
Misafir Odası	0104	Cihaz-4	0104
Çalışma Odası	0105	Cihaz-5	0105
Oturma Odası	0106	Cihaz-6	0106
Yatak Odası-1	0107	Cihaz-7	0107
Yatak Odası-2	0108	Cihaz-8	0108
Çocuk Odası-1	0109	Cihaz-9	0109
Çocuk Odası-2	0110	Cihaz-10	0110
Mutfak-1	0111	Cihaz-11	0111
Mutfak-2	0112	Cihaz-12	0112
Banyo-1	0113	Cihaz-13	0113
Banyo-2	0114	Cihaz-14	0114
Ebeveyn Banyo	0115	Cihaz-15	0115

CİHAZ NO TABLOSU

Odaya takılan aynı modülden kaçınıcı olduğunu ayarlamak amacı ile kullanılacak tablo

Size gelen modüllerin hepsi Cihaz-1 olarak kodlanmıştır.

BİRİNCİ LAMBA MODÜLÜ

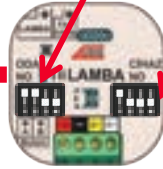

OTURMA ODASINDAKİ BİRİNCİ LAMBAYI KODLAMA

- Birinci Lamba modülünün üzerindeki **ODA NO** yazan switch tabloda Oturma Odası yanında bulunan switch resmi ile aynı pozisyonda ayarlanır. Böylece modül Oturma odası modülü olur.
- Birinci Lamba modülünün üzerindeki **CİHAZ NO** zaten Cihaz-1 olarak kodludur. Fabrikadan ayarlı gelmektedir.

Böylece Oturma Odasındaki birinci Lambayı kodlamış ve işlemi bitirmiş oldunuz.

İKİNCİ LAMBA MODÜLÜ

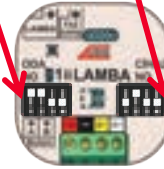

OTURMA ODASINDAKİ İKİNCİ LAMBAYI KODLAMA

- İkinci Lamba modülünün üzerindeki **ODA NO** yazan switch tabloda Oturma Odası yanında bulunan switch resmi ile aynı pozisyonda ayarlanır. Böylece modül Oturma odası modülü olur.
- İkinci Lamba modülünün üzerindeki **CİHAZ NO** yazan switch Cihaz No tablosundaki Cihaz-2 yanında bulunan switch ile aynı pozisyonda ayarlanır.

Böylece Oturma Odasındaki ikinci Lambayı kodlamış ve işlemi bitirmiş oldunuz.

ÖNEMLİ NOT

1. Aynı odaya takılan farklı modüllerin Cihaz numarası, Cihaz-1 ile başlar. Örneğin Oturma Odası 'na Lambaya ilave olarak Perde modülü takılacaksa, Perde Cihaz Numarası Cihaz-1 olarak ayarlanmalıdır.

2. Farklı odaya takılan ürünlerin Cihaz numarası, Cihaz-1 ile başlar. Örneğin Salona takılacak Lamba modülünün birincisi Cihaz-1 ile başlamalıdır. Mutfığa takılacak Lamba modülünün birincisi de Cihaz-1 ile başlamalıdır.

ELEKTRİKÇİLERİN ÇIRAKLARI artık OTOMASYON TAKACAĞAK!

ELEKTRİKÇİLERİN
ÇIRAKLARI
ZATEN RENGİ RENGİNE BAĞLIYOR...

DT 8

ELEKTRİKÇİLERİN
ÇIRAKLARI RENGİ
RENGİNE BAĞLAYACAK...

OTOMASYON (OK-4)
KABLOSU

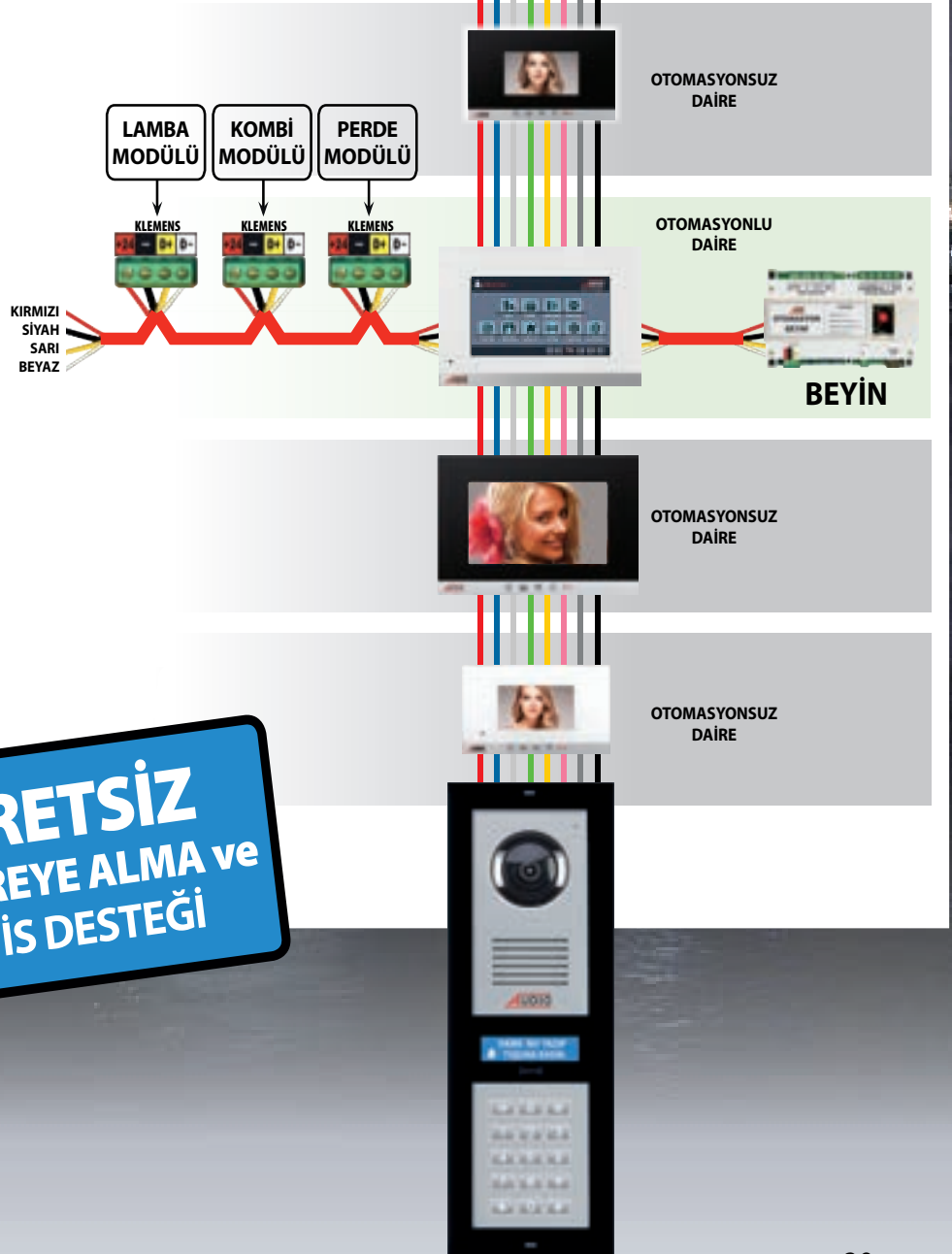

ÜCRETSİZ
DEVREYE ALMA ve
SERVİS DESTEĞİ

DIP SWITCH GRUBU AYARLAMASI

Bus Plus daire içi diafonlarının bulunduğu blok ve daireye göre kodlanması gerekmektedir. Kodlama işlemi diafonun arkasındaki 8'li ve 2'li switchten oluşan 10'lu switch grubundan yapılmaktadır. İlk 7 switch ile Daire kodlaması yapılır. Son 3 switch ile Blok kodlaması yapılır.

DAİRE NO	SWITCH NO	DAİRE NO	SWITCH NO
KAPICI	1 2 3 4 5 6 7	D-25	1 2 3 4 5 6 7
D-1		D-26	
D-2		D-27	
D-3		D-28	
D-4		D-29	
D-5		D-30	
D-6		D-31	
D-7		D-32	
D-8		D-33	
D-9		D-34	
D-10		D-35	
D-11		D-36	
D-12		D-37	
D-13		D-38	
D-14		D-39	
D-15		D-40	
D-16		D-41	
D-17		D-42	
D-18		D-43	
D-19		D-44	
D-20		D-45	
D-21		D-46	
D-22		D-47	
D-23		D-48	
D-24		D-49	

DAİRE NO	SWITCH NO	DAİRE NO	SWITCH NO
D-50	1 2 3 4 5 6 7	D-75	1 2 3 4 5 6 7
D-50		D-75	
D-51		D-76	
D-52		D-77	
D-53		D-78	
D-54		D-79	
D-55		D-80	
D-56		D-81	
D-57		D-82	
D-58		D-83	
D-59		D-84	
D-60		D-85	
D-61		D-86	
D-62		D-87	
D-63		D-88	
D-64		D-89	
D-65		D-90	
D-66		D-91	
D-67		D-92	
D-68		D-93	
D-69		D-94	
D-70		D-95	
D-71		D-96	
D-72		D-97	
D-73		D-98	
D-74		D-99	

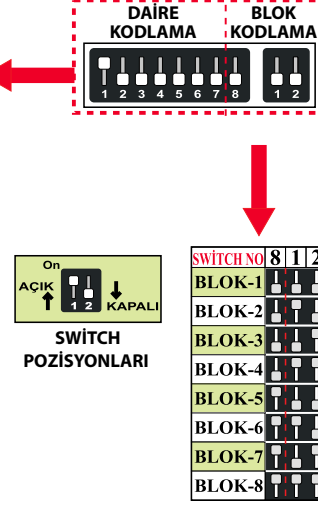

Eski GDM Diafon

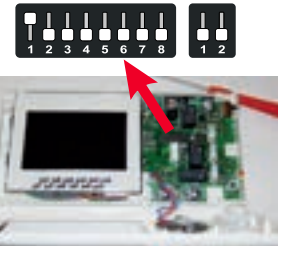

Slim Diafon

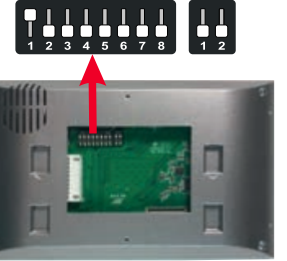

NOT: Kodlama tablosu tüm daire içi diafonlar, güvenlik telefonu ve arayanı gösterme cihazlarında Daire ve Blok kodlaması için kullanılır.

Bölge Müşteri Temsilcileri Telefon Bilgileri

BÖLGE	TELEFON
Istanbul Rumeli Bölge	0530 285 05 97
Istanbul Anadolu Bölge	0530 834 64 84
Doğu ve G.Doğu Bölge	0533 559 34 48
Doğu ve G.Doğu Bölge	0534 014 78 95
Gaziantep Bölge	0530 263 28 76

BÖLGE	TELEFON
Izmir Bölge	0533 733 91 54
Izmir Bölge	0530 263 28 65
Bursa Bölge	0530 928 48 03
Bursa Bölge	0530 171 47 68
Eskişehir Bölge	0534 517 41 57
Eskişehir Bölge	0530 263 28 64

BÖLGE	TELEFON
Ankara Bölge	0530 263 28 85
Kayseri Bölge	0530 322 73 01
Samsun Bölge	0530 441 86 49
Antalya Bölge	0530 263 28 68

Türkiye Geneli Teknik Servis Telefon ve Adres Bilgileri

Müşteri Hizmetleri: **444 11 58**

İL	SERVİS ADI	SERVİS ADRESİ	TELEFON
ADANA	AUDIO Adana	Esenkent Mah. Barajolu Cad. No:26 Ümraniye	444 11 58
ADIYAMAN	Sero Tekno	Yunus Emre Mah. 229142 Sk. No: 60 Merkez/ADIYAMAN (İl Merkezi)	0541 565 21 02
AFYONKARAHİSAR	Aydoğmuş Elektrik	İstiklal Mah. Zübeyde Hanım Cad. Hukukçular Sitesi No:16/1B Afyonkarahisar	0544 427 51 27
AKSARAY	Artı Elektronik	Taşpazar Mah. 819. Sok. Çavuş Apt. No:1	0538 267 61 41
AMASYA	AUDIO Samsun	Hangçerli Mah. Necati Efendi Sok. No:62/1 Bina Kodu: 19434363 İlkadım	444 11 58
ANKARA	AUDIO Ankara (Cem G.)	Melih Gökçek Bulvarı Elektrokent 2 İş Merkezi No:83/26 Cem Güvenlik Ostim	444 11 58
ANTALYA	AUDIO Antalya	Çamlibel Mah. 4972. Sok. Özdal Apt. No: 12/8 Kepez	444 11 58
ANTALYA	Öz-Bu Elektrik	Varlık Mah. Piri Reis Cd. Birlik Apt. No: 41/A Muratpaşa	0242 248 51 66
ARTVİN	Şen Elektrik	İskenderpaşa Mah. Güzelhisar Cd. No: 9/C Ortahisar/Trabzon	0533 212 59 10
AYDIN	Fatih Bilgi İşlem	Ramazan Paşa Mah. Barbaros Cad. Bedesten İş Merkezi No:260 Efeler	0532 317 22 67
AYDIN	Özge Elektrik	Atatürk Mah. Abdi ipeçki Cad. No:15/1 Söke (Söke, Kuşadası)	0256 512 25 48
AYDIN	DB Teknik	Fevziye Mah. 4170 Sk. No: 3 Didim (Didim)	0543 611 09 09
BATMAN	Erhan Elektrik	Aydınlık Evler Mah. Mevlana Cad. No:65 Merkez	0530 637 55 38
BAYBURT	Şen Elektrik	İskenderpaşa Mah. Güzelhisar Cd. No: 9/C Ortahisar/Trabzon	0533 212 59 10
BİLECİK	AUDIO Eskişehir	Esenkent Mah. Barajolu Cad. No:26 Ümraniye	444 11 58
BOLU	Teltech Haberleşme	Akpınar Mah. İzzet Baysal Cad. Kızılay İş Merkezi No:216 Merkez	0546 535 14 81
BURDUR	Dizayn Elektrik	Piri Mehmet Mah. 1730 Sok. No:1 Merkez/İsparta	0544 637 39 88
BURSA	AUDIO Bursa	Kiremitçi Mah. Celal Bayar Cad. No:107A Osmangazi	444 11 58
ÇANAKKALE	Diyafon-Center	Bahriye Üçok Cad. No:61/C	0546 212 79 52
ÇANKIRI	AUDIO Ankara (Cem G.)	Melih Gökçek Bulvarı Elektrokent 2 İş Merkezi No:83/26 Cem Güvenlik Ostim	444 11 58
ÇORUM	A-Enerji	Ulukavak Mh. Varinli Cd. No: 73 Merkez	0533 413 02 77
DENİZLİ	Furkan Elektrik	Degirmenteği Mah. Çaybaşı Cad. 46/A	0533 257 83 72
DÜZCE	Teltech Haberleşme	Akpınar Mah. İzzet Baysal Cad. Kızılay İş Merkezi No:216 Merkez/Bolu	0546 535 14 81
EDİRNE	GD Elektronik	Yenice Mah. İstiklal Cd. No: 3/1B Çorlu	0535 792 09 55
ELAZIĞ	Düzey Elektrik	Zaviye Mah. Tevfik Temelli Sok. No:77/B Yeşilyurt/Malatya	0535 599 93 85
ERZURUM	Uçan Elektrik	Gez Mah. Çaykara Cad. Coşkun Sok. No:4 Yakutiye	0532 724 12 28
ESKİŞEHİR	AUDIO Eskişehir	Esenkent Mah. Barajolu Cad. No:26 Ümraniye	444 11 58
GAZİANTEP	AUDIO Gaziantep	Esenkent Mah. Barajolu Cad. No:26 Ümraniye	444 11 58
GİRESUN	Gök-Tay Elektrik	Nizamiye Mah. Laçın Sok. No:57/A	0454 212 32 39
GÜMÜŞHANE	Şen Elektrik	İskenderpaşa Mah. Güzelhisar Cd. No: 9/C Ortahisar/Trabzon	0533 212 59 10
HATAY	Dünya Teknik	Kışlasaray Mah. Emniyet Sok. No:3-C Antakya (Antakya, Reyhanlı, Antioz, Kirikhan, Hassa, Kumlu, Samandağ, Yayladağı)	0506 093 30 05
HATAY	AUDIO Adana	Esenkent Mah. Barajolu Cad. No:26 Ümraniye(Döyül, Erzincan)	444 11 58
HATAY	Aygün Elektrik	Şehit Oğuz Yener Cad. No:52 İskenderun (İskenderun)	0532 522 78 39
İSPARTA	Dizayn Elektrik	Piri Mehmet Mah. 1730 Sok. No:1 Merkez	0544 637 39 88
İSTANBUL	AUDIO İstanbul FABRİKA	Esenkent Mah. Barajolu Cad. No:26 Ümraniye	444 11 58

İL	SERVİS ADI	SERVİS ADRESİ	TELEFON
İZMİR	AUDIO İzmir	Halkapınar Mahallesi 1203/11 Sokak No:4 Kat:5 Daire:520 Konak	444 11 58
İZMİR	İstanbul Digital	Fatih Mah. Turgut Özal Bulvarı No:26/B Tire (Bayındır, Beydağ, Kiraz, Ödemiş, Selçuk, Tire, Torbalı)	0543 278 49 48
İZMİR	Türkiyılmaz Elektrik	Gazi Mah. Şehit Mehmet Emin Gürkan Cad. No: 4/1-B Gazimevi (İl Merkezi)	0507 377 75 22
KAHRAMANMARAŞ	AUDIO Gaziantep	Esenkent Mah. Barajolu Cad. No:26 Ümraniye	444 11 58
KARABÜK	HYD Teknoloji	Hürriyet Mah. Zonguldak Cd. Tüccarlar İş merkezi No: 143	0541 285 44 99
KARAMAN	Acar Elektrik	İmaret Mah. İmaret Cad. No:14/D	0542 403 68 90
KASTAMONU	Hilal Elektrik-Elekt.	İnönü Mah. Ecem Sok. No:4/D	0542 209 92 30
KAYSERİ	AUDIO Kayseri	Fevziçakmak Mah. Nil Cad. Gülcük Apt. No: 110/B Kocasinan	444 11 58
KIRIKKALE	AUDIO Ankara (Cem G.)	Melih Gökçek Bulvarı Elektrokent 2 İş Merkezi No:83/26 Cem Güvenlik Ostim	444 11 58
KIRKLARELİ	Deniz Elektrik	Özerler Mah. Turgut Bey Cad. Özer İş Ham No: 12/4 Lüleburgaz	0532 261 25 31
KIRŞEHİR	AUDIO Ankara (Cem G.)	Melih Gökçek Bulvarı Elektrokent 2 İş Merkezi No:83/26 Cem Güvenlik Ostim	444 11 58
KİLİS	AUDIO Gaziantep	Esenkent Mah. Barajolu Cad. No:26 Ümraniye	444 11 58
KOCAELİ	Ada Plus Grup	Kurtuluş Mah. Güneşli Sok. Sevinç Apt. 55/B Adapazarı	0535 555 19 02
KONYA	AUDIO Konya	Hacı Sadık Mah. Keçeçiler Cad. No:1908 Karatay	444 11 58
MALATYA	Düzey Elektrik	Zaviye Mah. Tevfik Temelli Cd. No:77/B Yeşilyurt	0535 599 93 85
MERSİN	Beta Elektronik	Yeni Mah. Bahar Cad. Eren Apt. No: 7/A Mezitli	0536 672 41 81
NEVŞEHİR	AUDIO Kayseri	Fevziçakmak Mah. Nil Cad. Gülcük Apt. No: 110/B Kocasinan	444 11 58
NİĞDE	Nokta Teknoloji	Sıralı Mah. Paşakapı Cad. No:38/G	0388 233 41 71
ORDU	AUDIO Samsun	Hangçerli Mah. Necati Efendi Sok. No:62/1 B. Kodu: 19434363 İlkadım/Samsun	444 11 58
OSMANIYE	AUDIO Adana	Esenkent Mah. Barajolu Cad. No:26 Ümraniye	444 11 58
RİZE	Şen Elektrik	İskenderpaşa Mah. Güzelhisar Cd. No: 9/C Ortahisar/Trabzon	0533 212 59 10
SAKARYA	Ada Plus Grup	Kurtuluş Mah. Güneşli Sok. Sevinç Apt. 55/B Adapazarı	0535 555 19 02
SAMSUN	AUDIO Samsun	Hangçerli Mah. Necati Efendi Sok. No:62/1 B. Kodu: 19434363 İlkadım/Samsun	444 11 58
SİNOP	AUDIO Samsun	Hangçerli Mah. Necati Efendi Sok. No:62/1 B. Kodu: 19434363 İlkadım/Samsun	444 11 58
SİVAS	EMS Elektrik	İstiklal Mah. 4 Eylül Cad. No:74-A Merkez	0543 268 84 54
ŞANLIURFA	AUDIO Gaziantep	Esenkent Mah. Barajolu Cad. No:26 Ümraniye	444 11 58
ŞİRKAN	Msm Elektrik	Aydınlıklar Mah. Şehit Üstegmen Mehmet Esin Cad. No: 1 D: 2 Merkez	0542 279 57 68
TEKİRDAĞ	GD Elektronik	Yenice Mah. İstiklal Cd. No: 3/1B Çorlu	0535 792 09 55
TOKAT	AUDIO Samsun	Hangçerli Mah. Necati Efendi Sok. No:62/1 B. Kodu: 19434363 İlkadım/Samsun	444 11 58
TRABZON	Şen Elektrik	İskenderpaşa Mah. Güzelhisar Cd. No: 9/C Ortahisar	0533 212 59 10
UŞAK	Emek Elektrik	Özdemir Mah. Hisar Kapı Ulyulu No:9/B	0535 684 62 93
VAN	Star Elektrik	Başkaale Garajı Kenan Apt. Altı No:2	0543 630 47 53
YALOVA	AUDIO Bursa	Kiremitçi Mah. Celal Bayar Cad. No:107A Osmangazi	444 11 58
YOZGAT	AUDIO Kayseri	Fevziçakmak Mah. Nil Cad. Gülcük Apt. No: 110/B Kocasinan	444 11 58
ZONGULDAK	Kaymak Elektronik	Merkez Mah. Yılmaz Birinci Sok. No:73 Kozlu	0536 817 57 03
ZONGULDAK	Yılmaz Elektronik	Müftü Mah. Uğur Mumcu Cad. Demirciler İshani No:17/H Kdz. Ereğli (Ereğli)	0533 631 19 98